

Table des matières A - Z

A	Acryl (mastic)	96	Connexions circulaires	27-35
	Adaptateurs (pour colliers de serrage)	37, 124	Consoles	57
	Adaptateur pour tuyaux	18	Consoles d'appui KH	58
	AF Brides	31	Consoles murales	57
	Agrafe simple, agrafe boulon	4	Courroies de serrage	84
	Agrafe ressort	4	Courroies de serrage en nylon	84
	Agrafeuse Rapid 31 et agrafes	125	Couverture pour thermomètre	85
	ALM	61	Crayon	138
	Aludec	89	Crayon de charpentier	138
	Alu-Zinc Spray	95		
	Amortisseurs	58, 63	D	Dial 6, Dial 10
	Angles M2 / M3 / M4	1-3		Disque à tronçonner
	Articulations à rotules	6		Disque tête de tirant
B	Bande adhésive en aluminium	92		Double écrou
	Bande adhésive pour béton	92		Double mètre
	Bande adhésive PVC	92		Douilles filetées à œillet
	Bande adhésive toilée	92	E	Ecrous M6 / M8 / M10 / M12
	Bande isolante	14, 92		Ecrous borgnes en plastique noir
	Bande caoutchouc	55		Ecrous coulissants
	Bandes autocollantes, ALU, PVC, toilée	92		Ecrous de réduction
	Bandes autorétractables PCS / ACS	93		Ecrous extra-longes (rallonges)
	Bandes de mesure	38, 137		Ecrous réduits
	Bandes perforées	68		Edding stylo-feutre
	Bande précomprimée	91		Éléments de fixations
	BF Brides	32		Embouts magnétiques
	Blocs caoutchouc	64		Equerres de fixations
	Bride MU	27-28		Equerres de suspension AL/M
	Brides PF / AF/ BF / LF	29, 31-33		Etriers de montage MB
	Bouchons d'écoulement	18-21		Etriers de plafond DB
	Boulons de suspension	59		Etriers de suspension pour cadre M2 / M3
	Boulons pour clapets	8	F	Falcosil Silicone
	Boulons ressort	8		Fermetures pour courroies
	Boutons-étoile	8, 42		Fermetures pour prises de mesures
	Brunox	95		Fermetures dissimulées en plastique
C	Cadres M2 / M3 / M4	1-3		Feuille de protection
	Câble de sécurité anti-chute	42		Fibre céramique
	Capuchon	53		Fixation sur mur
	Caoutchouc	64		Flip-Stix
	Caoutchouc cellulaire	91		Forets
	Caoutchouc de support	53, 55, 57		Forets à marteau
	Chevilles MUNGO	114-116, 117		Forets HSS
	Chevilles pour tube 3/8"	12		Forets spéciaux pour rivets
	Cisaille à tôle universelle	126		Fraises concaves
	Clapets anti-retour	88	G	Garnitures de joint
	Clapets de réglage	6-12		Goujons acier MUNGO
	Clés de commande	6-12	I	Isolateurs de bruits SI
	Clip de fixation	57	J	Joint à rotule PK / MT
	Clips d'extrémité	53		Joint d'angle
	Clips en acier	15		Jiffy
	Clips pour clous autocollants	15	K	KFLEX ST
	Clous autocollants	15		KV 2 D, KV 3 D
	Coins M2 / M3 / M4	1-3		KS 10, KS 25
	Colle instantanée	94	L	Lames de scies à main
	Colles	94		Levier pour clapets et joint à rotule PK/MT
	Colliers de serrage SS / SR	30, 35		LF Brides
	Colliers de serrage avec levier	36	M	Manchons MU
	Colliers de dalles 'universel'	69		Marquers permanents 'edding'
	Colliers Minifix, Airfix	70-73		
	Coulisseau	4		

Table des matières A - Z

Marutex	106	Silicone (mastic)	96
Mèches	131, 134-134	Soupapes d'amenée d'air	87
Mètre pliant	137	Soupapes d'évacuation d'air	87
Mousse polyéthylène	90	Spano Drill	110
Multi-Cut Hole Cutter	129	SPEC-SEAL (clé de commande)	9
O OPF / OPT	87	Spray	95
Oeillet 45°	55, 81	Spray lubrifiant ('Stripper Spray')	95
Outil de boulange	37, 124	Stripper-Spray	95
Outil de pose pour ESA	116	Stylo-feutre 'edding'	138
Outil de préformage	22	Supports d'angle ABI / SFH	60
P Palier arrière en nylon/aluminium	8	Supports à partir du sol	78
Palimex	93	Suspensions d'angle EA / MZ	61
Patte de verrouillage	53	Suspensions à bride SFH	60
PF Brides	29	Suspensions pour tuyaux	68
Pièces liaison BA	58	T Tampon caoutchouc	64
Pince de serrage	53	Tampon clou	117
Pince ergots	37, 124	TCS 0, TCS 1, TCS 2	82
Pince d'ancrage TCS, TK	82	Tête de tirante STK	12
Pince pneumatique	37, 124	Thermomètre avec couverture	85
Pince de serrage 41/41 et 41/21	56	Tiges filetées	80
Pincettes pour le montage de brides AF etc.	37, 124	Tissus souples ES	17
Pins	15	Tournevis pour empreinte carrée	105
Pistolet à souder	127	Trappes de visite	41-49
Pistolet pour mastic	128	Treillis en fil	14
Pivots	8	Tube 3/8"	12
Plaques de base	74-78	Tubes filetés	79
Plaques de base avec isolation	78	Tuyaux- ALUDEC	89
Plaques de support angulaire	78	V Vidanges pour hottes	18-21
Plus-value pour manchon	75, 77	Vis à béton MCS-S	116
Poignée plastique	8, 42	Vis à bois	108-110
POP (rivets)	112	Vis à double filetage à filet fraisé	109
Porte-outil	107	Vis à œillet	110
Portes de visite pour paroi plane RD	41	Vis autoperceuses à empreinte carrée	105
Portes de visite IDE	45	Vis auto-perçantes	106
Portes de visite isolées IRD, IRD-3DE	43-44	Vis six pans M 6 x 40	12
Portes de visite isolées, DURO-DYNE	46	Vis et écrous	103-104
Portes de visite pour gaines cylindriques	46-48	W Wedgeloc (clé de commande)	7
Profil M2 / M3 / M4	1-3	WIT 1 (colle)	94
Profil PVC pour isolation	5	Z Zinc-Alu Spray	95
Profil de suspension avec accessoires	53-56		
Profil de renfort directrice	13		
Protection du bord	42		
Q Quadrant (clé de commande)	7		
Quadro-SDS (foret)	132		
R Raccords élastiques EV	15		
Raccord rapide	55		
Rallonges	80		
Rapit (clé de commande)	7		
Recharge d'encre	138		
Rivets borgnes	112		
Rivets pour coudes	13		
Rivets POP	112		
Rondelles	19		
Rondelle nylon, métallique	118		
Rondelles, rondelles extra-serrantes	111		
S SAH-Pins	15		
Serre-tubes	12		
Shaftloc (clé de commande)	7		

Conditions de livraison et de paiement

Généralités

Les conditions ci-après sont seules déterminantes pour l'ensemble des relations commerciales, même dans le cas où l'acheteur a prescrit d'autres conditions. Elles sont considérées comme étant acceptées par l'acheteur lorsqu'elles ne sont pas désapprouvées immédiatement lors de la passation de la commande.

Les commandes ne sont considérées comme acceptées qu'une fois que nous les confirmons par écrit, ou que la livraison s'effectue tacitement.

En cas de détérioration importante de la situation financière de l'acheteur, nous nous réservons le droit de n'effectuer nos fournitures que moyennant paiement anticipé, ou contre l'octroi de garanties. Si l'acheteur n'est pas en mesure de remplir ces conditions dans un délai raisonnable, nous sommes en droit de nous retirer du contrat. Nous nous réservons également le droit de nous retirer du contrat en cas de reprise de l'entreprise commerciale de l'acheteur par un autre propriétaire.

Les compléments ou modifications communiqués par téléphone ou oralement doivent être confirmés par écrit pour devenir effectifs. Toutes les conditions de vente antérieures deviennent de ce fait caduques. En outre, les relations juridiques entre l'acheteur et nous ne sont soumises exclusivement qu'au droit applicable en Suisse.

Prix

Les prix s'entendent exclusivement en francs suisses et TVA non comprise. Toutes nos offres sont sans engagement. Nous nous réservons expressément le droit de modifier les prix suite à des hausses de prix de nos fournisseurs, à des modifications des cours de change ou à des hausses salariales. Ceci reste valable en cas de retard dans les livraisons. La facturation s'effectue aux prix et conditions valables le jour où l'expédition a lieu.

La valeur nette minimal de la commande est de Fr. 30.-, plus le port et l'emballage. Les sacs ainsi que les emballages en carton sont facturés au prix coûtant et ne sont pas repris.

Livraison

Les délais de livraison annoncés sont tenus dans toute la mesure du possible. Une livraison tardive ne donne aucun droit à l'acheteur de se retirer du contrat ou de faire valoir des revendications quelconques, en particulier en ce qui concerne des dommages et intérêts. Les livraisons partielles sont autorisées.

Tous les envois voyagent aux risques et périls du donneur d'ordre.

Réclamations

Les réclamations concernant la condition de l'envoi doivent être faites sans retard par écrit, au plus tard toutefois dans les huit jours suivant la réception de la marchandise. Dans le cas contraire, la livraison est considérée comme étant acceptée.

Renvoi de marchandises

Les marchandises ayant fait l'objet d'une livraison conforme par nos soins ne peuvent être reprises qu'après accord écrit préalable. La note de crédit correspondante s'élèvera au maximum à 75 % du prix facturé.

Les fabrications spéciales réalisées à partir de dessins ou de cotes fournies ne peuvent en aucun cas être reprises. En principe, seules sont reprises des marchandises à l'état de neuf et en parfait état.

Les renvois de marchandises ne pourront être effectués dans tous les cas que franco notre domicile. Le numéro de facture ainsi que la raison du renvoi doivent être mentionnés sur tous les documents d'expédition. A défaut de ces indications, nous nous réservons le droit de ne pas établir de note de crédit.

Paiement

Nos factures sont payables net à 30 jours de la date de facturation.

Toutes les fournitures sont faites sous réserve de propriété jusqu'à paiement complet.

Tout retard de paiement a pour conséquence un retard dans la livraison.

Garantie

Pour tous les produits de notre fabrication, nous fournissons une garantie pour une durée de six mois à dater de la date de livraison.

Nous nous réservons le droit d'apporter sans préavis des modifications techniques à tous les articles de notre assortiment.



Profil M2



Profil OF 2

Profils M2 et MM, 20 mm

Réf.	Désignation	par botte	Fr./m
1250/K	M2 0,7-Profil, galva. (80 mm)	450 kg	1.61
1250/KHD	M2 KHD 0,7 - Profil, galva. avec mastic	450 kg	1.82
1250	M2 0,7-Profil, galva. (86 mm)	450 kg	1.68
1252	M2 0,9-Profil, galva.	550 kg	1.89
1260	M2 0,8-Profil, Aluminium	190 kg	5.10
1268	M2 0,8-Profil, INOX-V2A	520 kg	14.77
1267	M2 0,8-Profil, INOX-V4A	520 kg	sur demande
1236	M2 0,8-Profil, Cuivre	520 kg	sur demande
5200	Profil OF 2, galva.	431 kg	2.59

Les profils sont en barres de 5 mètres
Bottes de 1000 m

Epaisseur du matériau:
M2 0,7 jusqu'à env. 800 mm
M2 0,9 jusqu'à env. 1100 mm
longueur de côté



M2-A, M2-A/K



M2-D



M2-S, M2-S/K



M2-B



MM-A cuivre

Angles pour M2, 20 mm

Réf.	Désignation	par sac	Fr./pc.
1254	M2-A-Angle, galva.	26,5 kg	0.41
1254/K	M2-A-Angle, galva. avec côtés courts	21,0 kg	0.41
1254/O	M2-A-Angle, galva. avec trous ovales	26,5 kg	0.42
1283	M2-D-Angle, galva.	17,5 kg	0.27
1255	M2-S-Angle, galva.	29,0 kg	0.45
1255/K	M2-S-Angle, galva. avec côtés courts	23,0 kg	0.45
1282	M2-B-Angle, galva.	21,5 kg	0.27
1262	M2-A-Angle, Aluminium	9,3 kg	sur demande
1263	M2-S-Angle, Aluminium	10,2 kg	sur demande
1270	M2-A-Angle, INOX-V2A	26,5 kg	sur demande
1271	M2-S-Angle, INOX-V2A	29,0 kg	sur demande

Angles pour MM, 20 mm

1231	M2-A-Angle, Cuivre	34,0 kg	sur demande
-------------	---------------------------	---------	-------------

Sacs de 500 pièces

Rabais de quantité sur demande

Prix valables à partir du magasin de Mönchaltorf sans TVA ni emballage éventuel.
Paiement: à 30 jours net
Le montant minimal facturé est de Fr. 30.--

METU[®] METU Schweiz AG
Mettlenbachstrasse 13
8617 Mönchaltorf ZH

Tél. 044 948 00 50
Fax 044 948 17 56
e-mail info@metu.ch
Internet www.metu.ch

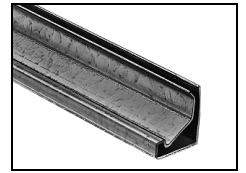

Profil M3

Profils M3, 30 mm

Réf.	Désignation	par botte	Fr./m
1380	M3 0,8-Profil, galva.	350 kg	2.25
1380/HD	M3 HD 0,8 - Profil, galva. avec mastic	350 kg	2.58
1350	M3 0,9-Profil, galva.	400 kg	2.62
1352	M3 1,25-Profil, galva.	560 kg	3.37
1358	M3 0,8-Profil, Aluminium	140 kg	7.49
1366	M3 0,8-Profil, INOX-V2A	370 kg	16.18
1367	M3 0,8-Profil, INOX-V4A	185 kg	sur demande

Les profils sont en barres de 5 mètres
Bottes de 500 m

Epaisseur du matériau:

M3 0,8 jusqu'à env. 1500 mm

M3 0,9 jusqu'à env. 1800 mm

M3 1,25 jusqu'à env. 2200 mm

longueur de côté



M3-A



M3-S

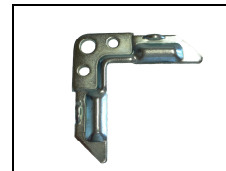

M3-B



M3-Z

Angles pour M3, 30 mm

Réf.	Désignation	par sac	Fr./pc.
1354	M3-A-Angle, galva.	29,4 kg	0.98
1355	M3-S-Angle, galva.	36,0 kg	1.13
1382	M3-B-Angle, galva.	25,7 kg	0.68
1384	M3 -I-Angle, galva.	23,3 kg	sur demande
1362	M3-A-Angle, Aluminium	10,3 kg	sur demande
1363	M3-S-Angle, Aluminium	12,1 kg	sur demande
1370	M3-A-Angle, INOX-V2A	27,0 kg	sur demande
1371	M3-S-Angle, INOX-V2A	36,0 kg	sur demande
1770	M3-Z-Angle, galva. de deux pièces	31,0 kg	sur demande

Sacs de 200 pièces

Rabais de quantité sur demande

Prix valables à partir du magasin de Mönchaltorf
sans TVA ni emballage éventuel.

Paieement: à 30 jours net

Le montant minimal facturé est de Fr. 30.--

METU[®]

METU Schweiz AG
Mettlenbachstrasse 13
8617 Mönchaltorf ZH

Tél.
Fax
e-mail
Internet

044 948 00 50
044 948 17 56
info@metu.ch
www.metu.ch



Profil M4

Profils M4, 40 mm

Réf.	Désignation	par botte	Fr./m
1450	M4 1,2-Profil, galva.	335 kg	8.90
1452	M4 1,5-Profil, galva. (Délai de livraison: env. 14 jours)	420 kg	11.09

Les profils sont en barres de 5 mètres
Bottes de 250 m

Epaisseur du matériau:

M4 1,2 jusqu'à env. 2600 mm

M4 1,5 jusqu'à env. 3000 mm

longueur de côté



M4-A



M4-S

Angles pour M4, 40 mm

Réf.	Désignation	par sac	Fr./pc.
1454	M4-A-Angle, galva.	30,0 kg	2.46
1455	M4-S-Angle, galva.	31,0 kg	2.75

Sacs de 100 pièces

Rabais de quantité sur demande



Agrafe boulon
UNIVERSELLE

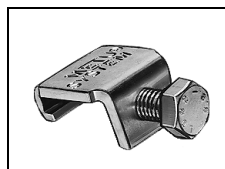

Agrafe boulon
METU

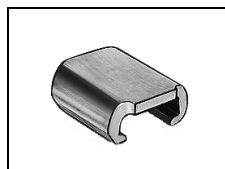

Agrafe simple
METU

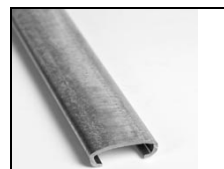

Coulisseau
METU

Agrafe boulon UNIVERSELLE

Référence	Désignation	Pour profil	 pcs.	Fr./pc.
61276	Agrafe boulon, galva. (M8)	20-30 mm	200 pcs.	0.30
61274	Agrafe boulon, INOX-V2A (M8)	20-30 mm	200 pcs.	2.10

Agrafe boulon METU

1276	M2-Agrafe boulon, galva. (M8)	20 mm	500 pcs.	0.54
1376	M3-Agrafe boulon, galva. (M10)	30 mm	200 pcs.	0.76
1476	M4-Agrafe boulon, galva. (M12)	40 mm	100 pcs.	1.27
1274	M2-Agrafe boulon, INOX-V2A (M8)	20 mm	500 pcs.	3.62
1374	M3-Agrafe boulon, INOX-V2A (M10)	30 mm	200 pcs.	4.82

Agrafe simple METU

1256/V	M2-Agrafe simple, galva.	20 mm	500 pcs.	0.28
1356/V	M3-Agrafe simple, galva.	30 mm	200 pcs.	0.40
1456/V	M4-Agrafe simple, galva.	40 mm	100 pcs.	0.78
1256/G	M2-Agrafe simple, Zinc.	20 mm	500 pcs.	0.25
1356/G	M3-Agrafe simple, Zinc.	30 mm	200 pcs.	0.34
1272	M2-Agrafe simple, INOX-V2A	20 mm	500 pcs.	1.27
1372	M3-Agrafe simple, INOX-V2A	30 mm	200 pcs.	1.67

Coulisseau METU

1259	M2 coulisseau, galv. longueur = 1000 mm	20 mm		2.50
1359	M3 coulisseau, galv. longueur = 1000 mm	30 mm		2.90

Rabais de quantité sur demande

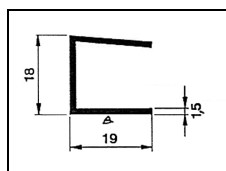

19 x 18 x 19

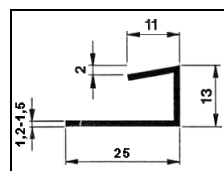

25 x 13 x 11

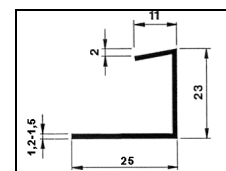

25 x 23 x 11

Profils pour canaux de ventilation

En PVC dur pour canaux de ventilation isolés à l'intérieur

Référence	Désignation	Dimension	Fr./m
1240	Profil en PVC dur	19 x 18 x 19 mm	sur demande
1241	Profil en PVC dur	25 x 13 x 11 mm	sur demande
1242	Profil en PVC dur	25 x 23 x 11 mm	sur demande

Avec bande collante d'un côté

Les profils sont en barres de 3 ou 4 mètres

Bottes de 180 m

Rabais de quantité sur demande



Clapet KS 10 avec levier



Clapet KS 25

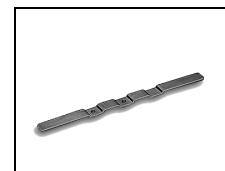

Lever pour KS 25

Clapets de réglage METU-SYSTEM

Référence	Désignation		Fr./pc.
1600	Clapet METU-SYSTEM, type KS 10 avec levier	Acier galva.	14.30
1601	Clapet METU-SYSTEM, type KS 25	Acier galva.	37.45
1604	Lever pour KS 25	Acier galva.	2.90

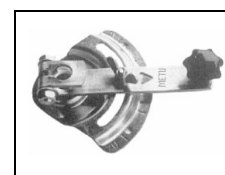

Clé de commande type KV 2 D

Clés de commande

Référence	Désignation		Fr./pc.
8641	Typ KV 2 120 mm	pour 4 pans 10 x 10 mm pour un axe de Ø 14 mm	5.85
8644	Type KV 2 D 120 mm	pour un axe de Ø 12 mm sans boulons, avec poignée	4.80
8646	Type KV 2 D 120 mm	pour un axe de Ø 14 mm sans boulons, avec poignée	6.80
8648	Type MEZ-S 170 mm	pour un axe de Ø 16 mm sans boulons, avec poignée	14.40
8644/E	Type KV 2 D INOX	pour un axe de Ø 12 mm sans boulons, avec poignée	22.70
8646/E	Type KV 2 D INOX	pour un axe de Ø 14 mm sans boulons, avec poignée	22.70

Rabais de quantité sur demande



Wedgeloc



Quadrant 10

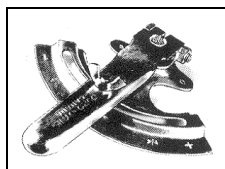

Shaftloc

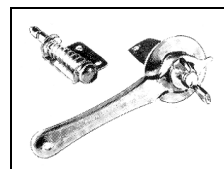

Jiffy



Rapit

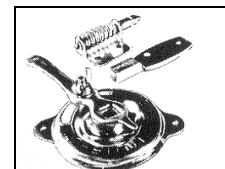

Dial 6 / Dial 10

Référence	Type	Désignation / Eléments	 pcs.	Fr./pc.
8070	Wedgeloc KS-195	Pour volets moyens, axe Ø 9,5 mm 1 embase avec repères gradués 1 levier 1 boulon et écrou papillon 1 axe carré 1 axe rétractable	100 pcs.	5.95
8092	Quadrant 10 KS-38	Pour volets moyens, axe Ø 9,5 mm 1 embase avec repères gradués 1 levier de 152 mm de long, boulon et écrou papillon 1 axe carré / 1 axe rond (boulon ressort s. demande)	50 pcs.	5.30
8095	Shaftloc RG-85	Pour grands volets, axe Ø 12 mm (Pour axes sans interruption) 1 embase avec repères gradués 1 levier de 132 mm de long, boulon et écrou papillon 1 crampon de serrage poignée plastique déjà montée	100 pcs.	3.90
8635	Jiffy KS-7	Pour petits volets, axe Ø 6,35 mm 1 levier 1 axe fileté 2 rondelles 1 écrou papillon 1 axe rétractable	100 pcs.	2.00
08233	Rapit RS-356	Pour petits volets, axe Ø 7,5 mm (Epaisseur max. du clapet : 0,75 mm) 1 coussinet 'Rapit' 1 rondelle 1 poignée 1 écrou papillon 1 coussinet 'Rapit' économique	100 pcs.	1.65
8020	Dial 6 KS-145	Pour petits volets, axe Ø 6,35 mm 1 embase avec repères gradués 1 levier avec boulon et écrou papillon pour blocage 1 axe carré 1 axe rétractable	100 pcs.	2.50
8025	Dial 10 KSR-195	Pour volets moyens, axe Ø 9,5 mm (éléments: voir Dial 6)	100 pcs.	5.00

Rabais de quantité sur demande

Prix valables à partir du magasin de Mönchaltorf sans TVA ni emballage éventuel.
Paiement: à 30 jours net
Le montant minimal facturé est de Fr. 30.--

METU[®] METU Schweiz AG
Mettlenbachstrasse 13
8617 Mönchaltorf ZH

Tél. 044 948 00 50
Fax 044 948 17 56
e-mail info@metu.ch
Internet www.metu.ch



Poignée plastique



Bouton-étoile

Poignée

Référence	Désignation	Fr./pc.	Prix
8660	Bouton-étoile en plastique Ø 32 mm Ø intérieur pour M6	Fr./pc.	0.80
8660/E	Poignée plastique Ø 25 mm avec filetage intérieur V2A M 6	Fr./pc.	1.30
8660/S	Poignée plastique Ø 32 mm Ø intérieur pour M8	Fr./pc.	3.60

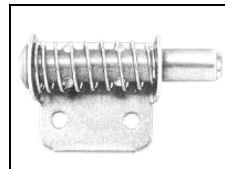

Boulon

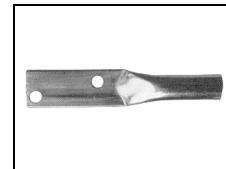

Boulon

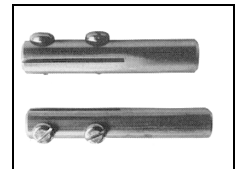

2 Pivots

Boulons

8652	Boulon en acier galva. Ø 14 mm, longueur env. 113 mm, trous Ø 6 mm	Fr./pc.	1.60
8654	2 pivots Ø 12 mm, longueur 70 / 80 mm, aluminium	Fr./paire	8.25
8656	2 pivots Ø 14 mm, longueur 70 / 80 mm, aluminium	Fr./paire	8.80
<p>Le positionneur à segment est directement fixé au canal. Les 2 pivots en aluminium ont une fente de 40 mm de long sur 2 mm de large, permettant la fixation du clapet en tôle. Exécution en INOX-V2A sur demande.</p>			
8657	2 pivots avec une fente de 40 mm de long sur 2 mm de large, Ø 12 mm, galvanisés (longueur: 70 / 100 mm)	Fr./paire	7.60

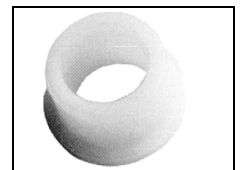

Palier en nylon

Paliers

8664	Palier arrière en nylon, Ø intérieur 12 mm	Fr./pc.	0.75
8665	Palier arrière en nylon, Ø intérieur 14 mm	Fr./pc.	0.75

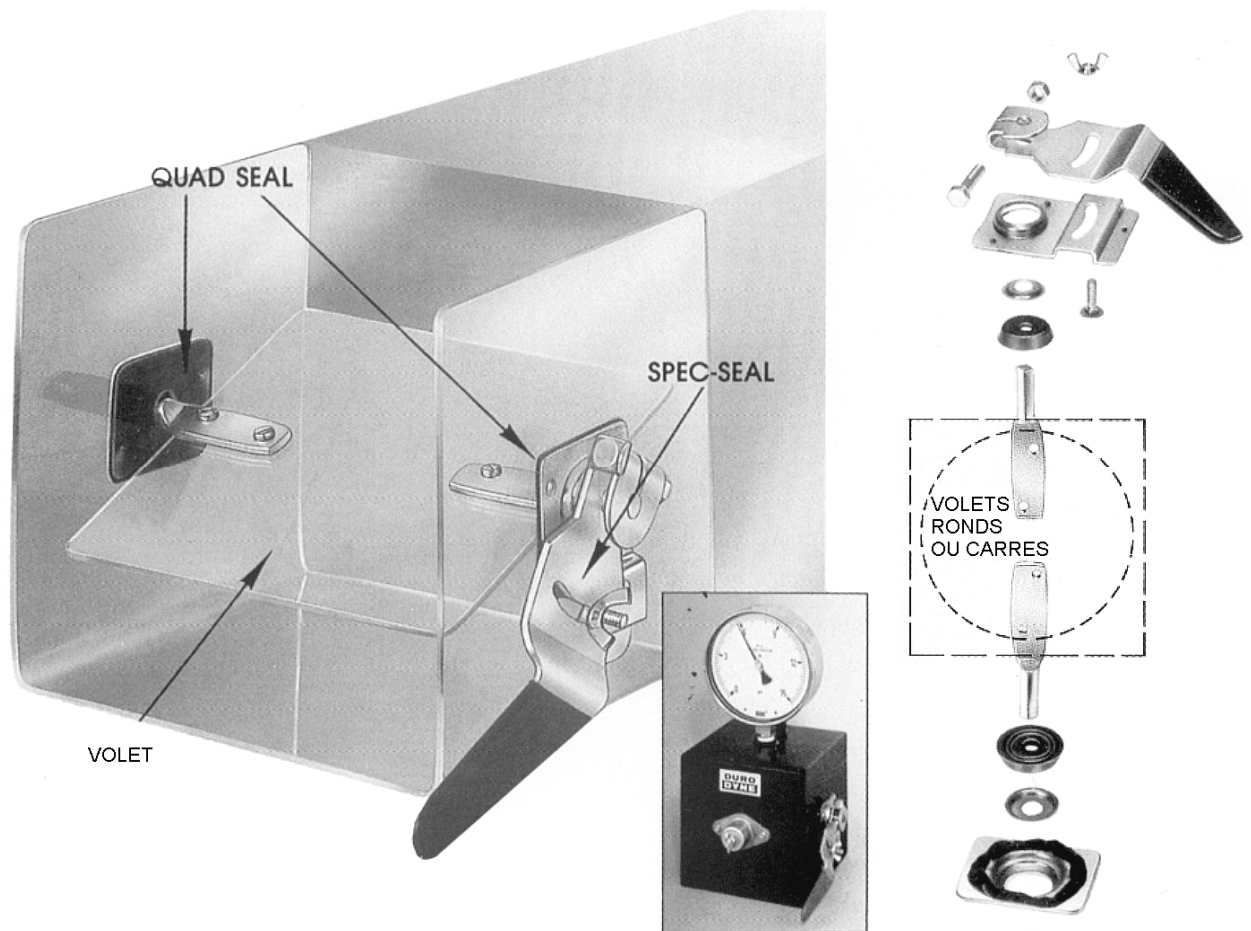

SPEC-SEAL®

Nouvelle clé de commande étanche et antivibratile.

- Destinée à éliminer les pertes à haute pression
- Utilisée pour des températures constantes de 260°C
- Poignée spécialement étudiée pour reconnaître facilement la position du volet

Les pertes de pression et les vibrations dans les gaines constituent un ennui constant depuis toujours.

Maintenant, une clé complètement étanche et antivibratile est disponible. La clé de commande SPEC-SEAL est fournie avec un joint en caoutchouc spécial haute température qui élimine pertes et vibrations même après plusieurs utilisations à haute pression.

Chaque jeu se compose de:

- 1 poignée
- 2 joints
- 1 support d'axe
- 2 axes Ø 12,7 mm

Référence		Fr./pc.
8152	exécution en acier galva., axe rond	15.75
8152/E	exécution en acier INOX, axe carré	39.70

Rabais de quantité sur demande

Prix valables à partir du magasin de Mönchaltorf sans TVA ni emballage éventuel.
 Paiement: à 30 jours net
Le montant minimal facturé est de Fr. 30.--

METU® METU Schweiz AG
 Mettlenbachstrasse 13
 8617 Mönchaltorf ZH

Tél. 044 948 00 50
Fax 044 948 17 56
e-mail info@metu.ch
Internet www.metu.ch

Levier pour clapets PK 8

Pour axes \varnothing 10-18 mm
ou axes carrés

Levier promatisé
(fissure 8,2 mm)

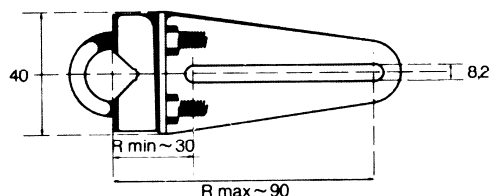

Référence	Désignation		Poids	Fr./pc.
8670	Levier pour clapets PK 8	1 pièce	0,4 kg	12.50

Joint à rotule PK 8

s'adaptant au levier PK 8

Joint à rotule
pour tiges \varnothing 8 mm,
promatisé

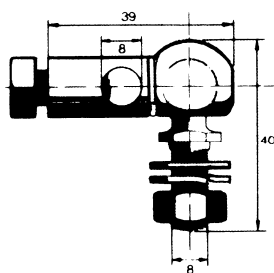

8671	Joint à rotule PK 8	1 pièce	0,2 kg	14.70
------	---------------------	---------	--------	--------------

Levier pour clapets MT

Pour axes \varnothing 12 mm (fissure 6,2 mm)

Type MT 100

forage pour axe \varnothing 12 mm
réglable jusqu'à 78 mm
avec 2 vis de blocage.

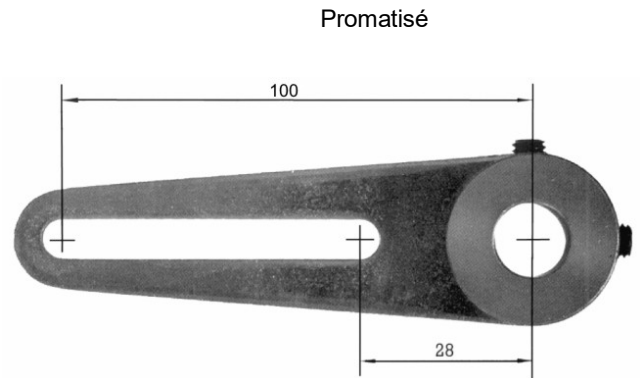

Référence	Désignation		Poids	Fr./pc.
8675	Levier pour clapets MT 100	1 pièce	ca. 0,09 kg	10.20

Joint à rotule MT

s'adaptant au levier MT

Type MT 8

pour tiges \varnothing 8 mm
avec écrou et rondelle d'arrêt M6.

Type MT 10

pour tiges \varnothing 10 mm
avec écrou et rondelle d'arrêt M6.

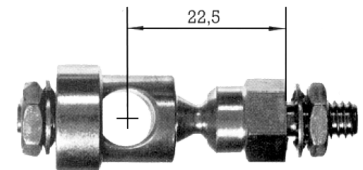

Tous les deux types sont promatisés.

8677	Joint à rotule MT 8	1 pièce	ca. 0,03 kg	8.90
8678	Joint à rotule MT 10	1 pièce	ca. 0,03 kg	9.80

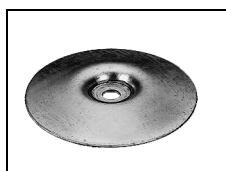

Disque tête de tirant



Cheville pour tube 3/8"



Vis six pans M 6 x 40



Serre-tubes

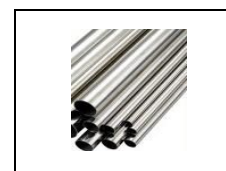

Tube

Référence	Désignation		Fr./pc.
1612	Disque tête de tirant M6	500 pièces	0.44
1612/E	Disque tête de tirant, INOX-V2A , M6		1.53
1613	Cheville pour tube 3/8"	50 pièces	0.55
1614	Vis six pans M 6 x 40, Acier galva.	200 pièces	0.09
1615	Serre-tubes	200 pièces	4.21
1610	Tube 3/8" (17,2 x 2,35 mm) galva. DIN 2440	barres de 6 m	4.15
1610/E	Tube 3/8" (17,2 x 2,35 mm) INOX-V2A DIN 2440	barres de 6 m	7.80

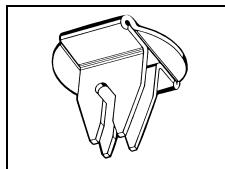

rivets pour coudes



rivets pour coudes
MEZ



Foret-spécial

Rivets pour coudes

Référence	Désignation		Fr./pc.
6613	Rivets pour coudes avec joint déjà monté (gris)	1000 pcs.	0.21
6713	Rivets pour coudes avec joint déjà monté (gris) Exécution renforcée	500 pcs.	0.29
6713/E	Rivets pour coudes avec joint déjà monté (gris) INOX-V4A , exécution renforcée	100 pcs.	1.45

Rivets pour coudes - MEZ

6305	Rivets pour coudes avec joint EPDM	1000 pcs.	0.47
6305/E	Rivets pour coudes INOX-V2A , avec joint	100 pcs.	4.90

Foret-Spécial

6711	Foret spécial Ø 9 mm, pour rivets pour coudes		18.90
------	---	--	--------------

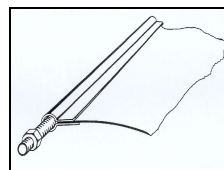

Profil de renfort directrice

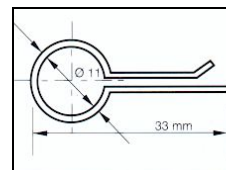

Profil de renfort pour aubes directionnelles

1280	Profil de renfort directrice	barres de 5 m, bottes de 500 m	sur demande
------	------------------------------	--------------------------------	-------------



Treillis en fil



K-FLEX ST

Bande isolante adhésive, K-FLEX ST

85050	50 x 3 mm	15 m	12 rouleaux	17.00
-------	-----------	------	-------------	--------------

Treillis en fil, inoxydable

828015	1000 / 20 / 0.5 mm	50 m		218.00
--------	--------------------	------	--	---------------

Rabais de quantité sur demande

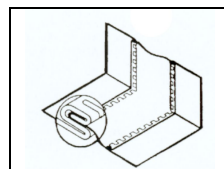

Raccords élastiques

Raccords élastiques (EV) AEAI reconnu

Tissu en fibres de verre avec couche spéciale en PU des deux côtés, étanche et ignifugée, incombustible à +160°C. Surface résistant très bien à l'abrasion, sans amiante.

Classification technique de protection contre le feu BKZ VI q. 3, q. incombustible

Référence	Type	Tôle	Tissu	Largeur totale		Fr./m
6398	EV – 160 XS	ca. 35 mm, galv.	ca. 40 mm	ca. 110 mm	25 m	3.15
6399	EV – 160 X	ca. 35 mm, galv.	ca. 50 mm	ca. 120 mm	25 m	3.80
6400	EV – 160 SM	ca. 35 mm, galv.	ca. 60 mm	ca. 130 mm	25 m	3.80
6401	EV – 160 S	ca. 45 mm, galv.	ca. 60 mm	ca. 150 mm	25 m	3.25
6404	EV – 160 N	ca. 45 mm, galv.	ca. 75 mm	ca. 165 mm	25 m	4.10
6402	EV – 160 SB	ca. 45 mm, galv.	ca. 100 mm	ca. 190 mm	25 m	4.65
6403	EV – 160 B	ca. 70 mm, galv.	ca. 100 mm	ca. 240 mm	25 m	6.25
6405	EV – 160 E	ca. 45 mm, INOX	ca. 60 mm	ca. 150 mm	25 m	11.80
6406	EV – 160 EB	ca. 45 mm, INOX	ca. 100 mm	ca. 190 mm	25 m	14.80

Tissu en fibres de verre avec un côté recouvert d'une couche étanche en aluminium et l'autre côté garni d'une couche spéciale en PU, incombustible à +250°C. Très flexible, très bonne résistance à l'abrasion, sans amiante.

6423	EV – 250 AK-PU SB	ca. 45 mm, galv.	ca. 100 mm	ca. 190 mm	25 m	10.15
------	-------------------	------------------	------------	------------	------	--------------

Tissu de verre enduit sur les 2 faces de silicone. Couleur gris argenté, substitut à l'amiante. Excellente résistance aux agents chimiques, UV et à l'ozone. Inflammable à l'exposition au brûleur. Recommandé pour températures de -50°C à +260°C.

6422	EV – 280 SILICONE	ca. 45 mm, galv.	ca. 60 mm	ca. 150 mm	25 m	4.90
------	-------------------	------------------	-----------	------------	------	-------------

Tissu en fibres de verre, recouvert de silicone sur les deux faces excellente résistance aux températures -40 °C jusqu'à +280°C UL classified-NFPA 701

6427	EV – 280 SILICONE	ca. 45 mm, INOX	ca. 75 mm	ca. 165 mm	25 m	17.05
------	-------------------	------------------------	-----------	------------	------	--------------

Rabais de quantité sur demande

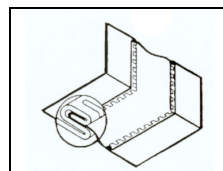

Raccords élastiques

Raccords élastiques (EV) Pour des utilisations sans prescriptions techniques de protection contre le feu.

Tissu en fibres de verre recouvert d'une couche de néoprène, difficilement inflammable -20°C / +100°C
rouleaux de 25 m

6320	EV – NEO	ca. 45 mm, galv.	ca. 60 mm	150 mm	25 m	3.45
6321	EV – NEO	ca. 45 mm, galv.	ca. 75 mm	165 mm	25 m	4.00

Tissu: PVC-polyester (combustible)

No de classification de combustion: BKZ max. V.3

6301	EV – 80 (150 mm)	ca. 45 mm, galv.	ca. 60 mm	150 mm	25 m	3.25
6302	EV – 80 (190 mm)	ca. 45 mm, galv.	ca. 100 mm	190 mm	25 m	3.70

Tissu: PVC-polyester (combustible)

6430	EV – ISOLEX	ca. 70 mm, galv.	ca. 100 mm	240 mm	10 m	7.50
-------------	-------------	------------------	------------	--------	------	-------------

Rabais de quantité sur demande



Tissu souple

Tissus souples (ES) AEAI reconnu

Tissu en fibres de verre avec couche spéciale en PU des deux côtés, étanche et ignifugée, incombustible à +160°C. Surface résistant très bien à l'abrasion.

Classification technique de protection contre le feu BKZ VI q. 3, q. incombustible

Référence	Type		longueur du rouleau	Fr./m
6449	ES – 160/ 150 mm	incombustible	env. 25 m	2.85
6450	ES – 160/ 160 mm	incombustible	env. 50 m	2.65
6451	ES – 160/ 200 mm	incombustible	env. 100 m	3.85
6460	ES – 160/1000 mm	incombustible	env. 50 m	16.60

Tissu en fibres de verre avec couche étanche en aluminium d'un côté et couche spéciale ignifugée en PU de l'autre, q. incombustible à +180°C. Très flexible, très bonne résistance à l'abrasion.

6470	ES – 250 AK-PU/ 150 mm	incombustible	env. 50 m	6.20
6471	ES – 250 AK-PU/ 200 mm	incombustible	env. 50 m	8.80
6480	ES – 250 AK-PU/1000 mm	incombustible	env. 50 m	37.00

Tissus souples (ES)

Pour des utilisations sans prescriptions techniques de protection contre le feu.

Très bonne résistance chimique et mécanique

6359	ES – NEO/150 mm	Neopren	env. 50 m	8.50
6360	ES – NEO/200 mm	Neopren	env. 50 m	8.50

Auto-extinguible

6350	ES – 80/150 mm	PVC-Polyester	env. 50 m	1.55
6351	ES – 80/200 mm	PVC-Polyester	env. 50 m	2.25

Rabais de quantité sur demande

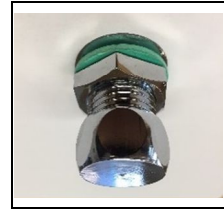

Bouchon d'écoulement



Adaptateur pour tuyaux

Vidange pour hotte

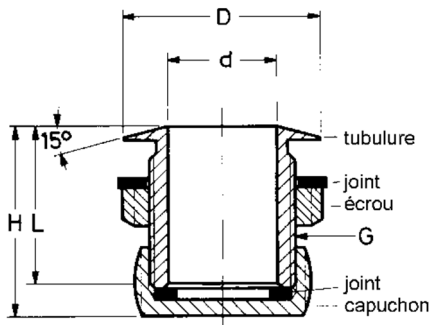

Réf.	forure Ø G		Fr./pc.
615	1/2"	21 mm	17.50
616	3/4"	27 mm	19.50
617	1"	34 mm	23.45

G	D	d	H	L
1/2"	32	15	28	23
3/4"	36	20	29	24
1"	43	26	34	29

Laiton chromé

Bouchon d'écoulement avec joint

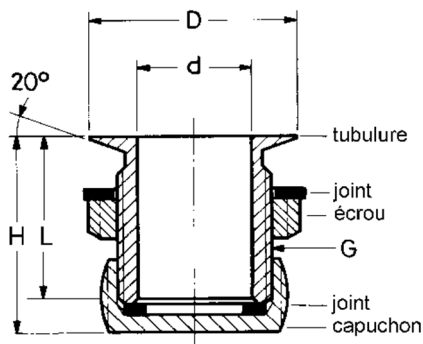

Réf.	forure Ø G		Fr./pc.
1606	1/2"	21 mm	16.35
1607	3/4"	27 mm	16.65
1608	1"	34 mm	18.25
1609	1 1/2"	48 mm	42.00

G	D	d	H	L
1/2"	30	15	33	28
3/4"	35	20	39	34
1"	42	26	39	34
1 1/2"	56	38	45	40

Laiton chromé

Adaptateur pour tuyaux



Réf.	Fr./pc.	
1680	1/2"	3.70

Laiton, adaptateur pour tuyaux 5/8" (16 mm)

Rabais de quantité sur demande



Rondelle pour gaines



Rondelle pour tubes

Rondelle pour paroi plane (en tôle galvanisée de 3 mm)

Référence		Ø extérieur de l'entonnoir	Fr./pc.
1618	½"	86 mm	2.14
1619	¾"	86 mm	2.35
1620	1"	86 mm	2.51
1670	1½"	86 mm	3.18

Rondelle pour tube (en tôle galvanisée de 2 mm)

Référence		pour tube Ø	Ø extérieur de l'entonnoir	Fr./pc.
1621	½"	200 mm	90 mm	2.00
1622	¾"	200 mm	90 mm	2.00
1623	1"	200 mm	90 mm	2.00
1625	½"	224 mm	90 mm	2.00
1626	¾"	224 mm	90 mm	2.00
1627	1"	224 mm	90 mm	2.00
1629	½"	250 mm	90 mm	2.00
1630	¾"	250 mm	90 mm	2.00
1631	1"	250 mm	90 mm	2.00
1633	½"	280 mm	90 mm	2.00
1634	¾"	280 mm	90 mm	2.00
1635	1"	280 mm	90 mm	2.00
1637	½"	300-315 mm	90 mm	2.00
1638	¾"	300-315 mm	90 mm	2.00
1639	1"	300-315 mm	90 mm	2.00
1641	½"	355-400 mm	90 mm	2.00
1642	¾"	355-400 mm	90 mm	2.00
1643	1"	355-400 mm	90 mm	2.00
1645	½"	450-500 mm	90 mm	2.00
1646	¾"	450-500 mm	90 mm	2.00
1647	1"	450-500 mm	90 mm	2.00
1649	½"	560-600 mm	90 mm	2.00
1650	¾"	560-600 mm	90 mm	2.00
1651	1"	560-600 mm	90 mm	2.00
1653	½"	630-710 mm	90 mm	2.00
1654	¾"	630-710 mm	90 mm	2.00
1655	1"	630-710 mm	90 mm	2.00
1657	½"	800-1000 mm	90 mm	2.00
1658	¾"	800-1000 mm	90 mm	2.00
1659	1"	800-1000 mm	90 mm	2.00

Prix valables à partir du magasin de Mönchaltorf sans TVA ni emballage éventuel.

Paieement: à 30 jours net

Le montant minimal facturé est de Fr. 30.--

METU®

METU Schweiz AG
Mettlenbachstrasse 13
8617 Mönchaltorf ZH

Tél.
Fax
e-mail
Internet

044 948 00 50
044 948 17 56
info@metu.ch
www.metu.ch

pour le montage dans les tuyaux, laiton chromé

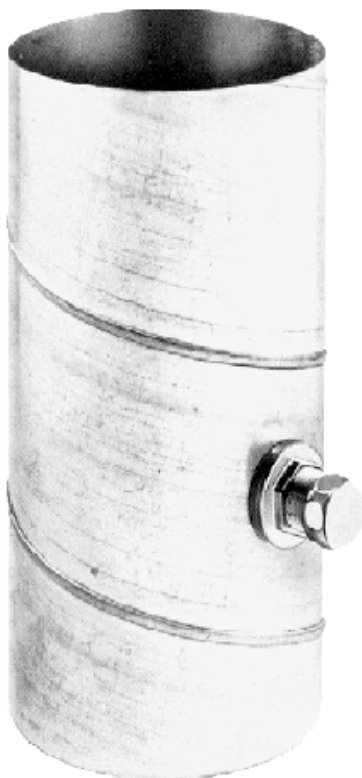

Capuchon
avec joint



Ecrou spécial
(avec bride)



Bague



Bouchon (tubulure)



Bague

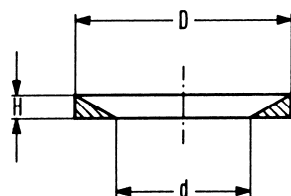

	D	d	H
1/2"	40	23	5
3/4"	45	28	5
1"	52	35	5
1 1/2"	70	50	6

Ecrou spécial
avec bride

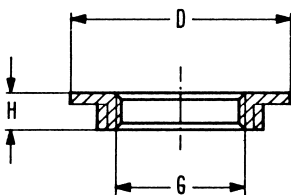

G	D	H	
1/2"	35	9	
3/4"	45	8	
1"	50	8	
1 1/2"	65	9	

Référence	Désignation	Matière	Fr./pc.
1606/625	1/2"	Laiton chromé	20.30
1607/626	3/4"	Laiton chromé	23.20
1608/627	1"	Laiton chromé	19.15
1609/628	1 1/2"	Laiton chromé	45.20

Prix valables à partir du magasin de Mönchaltorf sans TVA ni emballage éventuel.
 Paiement: à 30 jours net
Le montant minimal facturé est de Fr. 30.--

METU[®]

METU Schweiz AG
 Mettlenbachstrasse 13
 8617 Mönchaltorf ZH

Tél.
 Fax
 e-mail
 Internet

044 948 00 50
 044 948 17 56
 info@metu.ch
 www.metu.ch



Outil de préformage

Outil de préformage

Référence	Désignation	Fr./pc.
1675	Outil de préformage 1/2"	62.15
1676	Outil de préformage 3/4"	65.35
1677	Outil de préformage 1"	71.70
1678	Outil de préformage 1 1/2"	87.65

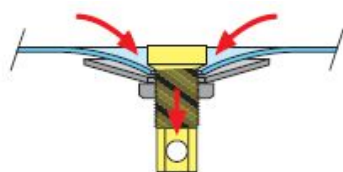

Outil permettant de déformer les gaines plus épaisses sans endommager la prise de vidange ou la gaine.



Feuille de protection

Feuille de protection

Feuille de protection, autocollante, contre la pollution des gaines durant stockage, transport et montage.

- Bonne adhésion à l'acier galvanisé et inoxydable ainsi que à l'aluminium et plastique
- Enlevable facilement, sans résidu
- Développé spécialement pour les besoins de la fabrication des gaines
- Résistant à une température de +60°C
- Feuille PE, respectueuse de l'environnement

Référence	Désignation	Dimension	Couleur	Rouleaux de	Fr./pc.
829060	Feuille de protection	600 mm x 0,05 mm	verte transparente	100 m	47.95
829065	Feuille de protection	500 mm x 0,05 mm	bleu transparente	100 m	26.70
829066	Feuille de protection	750 mm x 0,05 mm	bleu transparente	100 m	39.70
829067	Feuille de protection	1000 mm x 0,05 mm	bleu transparente	100 m	52.65

Rabais de quantité sur demande



Manchon largeur de 90 mm

Dimensions standards

Référence	Désignation	pour tube Ø	Matière	Fr./pc.
6500	MU 7	71 mm	Acier galva.	7.60
6501	MU 8	80 mm	Acier galva.	8.00
6502	MU 9	90 mm	Acier galva.	8.35
6503	MU 10	100 mm	Acier galva.	8.50
6504	MU 11	112 mm	Acier galva.	8.90
6505	MU 12	125 mm	Acier galva.	8.95
6506	MU 14	140 mm	Acier galva.	9.35
6507	MU 15	150 mm	Acier galva.	9.75
6508	MU 16	160 mm	Acier galva.	10.00
6509	MU 18	180 mm	Acier galva.	10.50
6510	MU 20	200 mm	Acier galva.	11.00
6511	MU 22	224 mm	Acier galva.	11.75
6512	MU 25	250 mm	Acier galva.	12.30
6513	MU 28	280 mm	Acier galva.	13.00
6514/S	MU 30	300 mm	Acier galva.	13.40
6514	MU 31	315 mm	Acier galva.	14.05

Dimensions spéciales

6515 *	MU 35	355 mm	Acier galva.	20.45
6516 *	MU 40	400 mm	Acier galva.	22.80
6517 *	MU 45	450 mm	Acier galva.	25.65
6518 *	MU 50	500 mm	Acier galva.	28.55
6519 *	MU 56	560 mm	Acier galva.	32.15
6520/S *	MU 60	600 mm	Acier galva.	34.20
6520 *	MU 63	630 mm	Acier galva.	36.00
6521 *	MU 71	710 mm	Acier galva.	40.65
6522 *	MU 80	800 mm	Acier galva.	58.30
6523 *	MU 90	900 mm	Acier galva.	60.95
6524 *	MU 100	1000 mm	Acier galva.	63.80

* Délai de livraison sur demande, petites quantités sur stock

Garnitures en polyéthylène à haute pression, à pores fins, à cellules fermées.

Les manchons isolants sont universellement utilisables, absolument étanches jusqu'à Ø 315 mm et n'exigent aucuns travaux préparatoires coûteux.

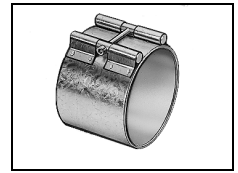

Manchon largeur de 90 mm

Dimensions standards

Référence	Désignation	pour tube Ø	Matière	Fr./pc.
6525	MU 7	71 mm	INOX-V2A	37.05
6526	MU 8	80 mm	INOX-V2A	38.70
6527	MU 9	90 mm	INOX-V2A	39.85
6528	MU 10	100 mm	INOX-V2A	41.20
6529	MU 11	112 mm	INOX-V2A	42.10
6530	MU 12	125 mm	INOX-V2A	44.00
6531	MU 14	140 mm	INOX-V2A	45.40
6532	MU 15	150 mm	INOX-V2A	46.75
6533	MU 16	160 mm	INOX-V2A	48.65
6534	MU 18	180 mm	INOX-V2A	50.95
6535	MU 20	200 mm	INOX-V2A	53.25
6536	MU 22	224 mm	INOX-V2A	56.75
6537	MU 25	250 mm	INOX-V2A	60.20
6538	MU 28	280 mm	INOX-V2A	62.50
6539/S	MU 30	300 mm	INOX-V2A	64.85
6539	MU 31	315 mm	INOX-V2A	69.45

Dimensions spéciales

6541	*	MU 35	355 mm	INOX-V2A	82.85
6542	*	MU 40	400 mm	INOX-V2A	90.15
6543	*	MU 45	450 mm	INOX-V2A	102.35
6544	*	MU 50	500 mm	INOX-V2A	109.70
6545	*	MU 56	560 mm	INOX-V2A	131.65
6546/S	*	MU 60	600 mm	INOX-V2A	136.50
6546	*	MU 63	630 mm	INOX-V2A	146.25
6547	*	MU 71	710 mm	INOX-V2A	163.30
6548	*	MU 80	800 mm	INOX-V2A	182.80
6549	*	MU 90	900 mm	INOX-V2A	204.75
6550	*	MU 100	1000 mm	INOX-V2A	229.10

* Délai de livraison sur demande, petites quantités sur stock

Garnitures en polyéthylène à haute pression, à pores fins, à cellules fermées.

Les manchons isolants sont universellement utilisables, absolument étanches jusqu'à Ø 315 mm et n'exigent aucuns travaux préparatoires coûteux.

Il y a lieu de commander par assemblage
2 brides PF et 1 collier de serrage SS.



PF

Brides PF

Référence	Désignation	pour tube Ø	Matière	Fr./pc.
3901	PF 8	80 mm	Acier galva.	2.15
3903	PF 10	100 mm	Acier galva.	2.40
3905	PF 12	125 mm	Acier galva.	2.60
3906	PF 14	140 mm	Acier galva.	2.80
3907	PF 15	150 mm	Acier galva.	2.95
3908	PF 16	160 mm	Acier galva.	3.10
3909	PF 18	180 mm	Acier galva.	3.35
3910	PF 20	200 mm	Acier galva.	2.85
3912 *	PF 8	80 mm	INOX-V2A	8.65
3914 *	PF 10	100 mm	INOX-V2A	9.50
3916 *	PF 12	125 mm	INOX-V2A	10.25
3917 *	PF 14	140 mm	INOX-V2A	11.00
3918 *	PF 15	150 mm	INOX-V2A	11.65
3919 *	PF 16	160 mm	INOX-V2A	12.50
3920 *	PF 18	180 mm	INOX-V2A	13.20
3921 *	PF 20	200 mm	INOX-V2A	14.20

* Délai de livraison sur demande, petites quantités sur stock

Il y a lieu de commander par assemblage
2 brides PF et 1 collier de serrage SS.



SS

Colliers de serrage (avec joint)

Référence	Désignation	pour tube Ø	Matière	Fr./pc.
3961	SS 8	80 mm	Acier galva.	8.50
3963	SS 10	100 mm	Acier galva.	8.80
3965	SS 12	125 mm	Acier galva.	9.05
3966	SS 14	140 mm	Acier galva.	9.30
3967	SS 15	150 mm	Acier galva.	9.45
3968	SS 16	160 mm	Acier galva.	9.60
3969	SS 18	180 mm	Acier galva.	9.90
3970	SS 20	200 mm	Acier galva.	8.70
3972 *	SS 8	80 mm	INOX-V2A	31.00
3974 *	SS 10	100 mm	INOX-V2A	32.00
3976 *	SS 12	125 mm	INOX-V2A	32.80
3977 *	SS 14	140 mm	INOX-V2A	33.35
3978 *	SS 15	150 mm	INOX-V2A	33.75
3979 *	SS 16	160 mm	INOX-V2A	34.15
3980 *	SS 18	180 mm	INOX-V2A	34.75
3981 *	SS 20	200 mm	INOX-V2A	33.10

* Délai de livraison sur demande, petites quantités sur stock

Il y a lieu de commander par assemblage
2 brides AF et 1 collier de serrage SR.



AF

Brides AF (standard)

Référence	Désignation	pour tube Ø	Matière	Fr./pc.
3000	AF 20	200 mm	Acier galva.	5.75
3001	AF 22	224 mm	Acier galva.	6.10
3002	AF 25	250 mm	Acier galva.	6.35
3003	AF 28	280 mm	Acier galva.	6.70
3004/S	AF 30	300 mm	Acier galva.	6.75
3004	AF 31	315 mm	Acier galva.	7.05
3005	AF 35	355 mm	Acier galva.	7.80
3006	AF 40	400 mm	Acier galva.	8.20
3007	AF 45	450 mm	Acier galva.	8.55
3008	AF 50	500 mm	Acier galva.	13.95
3009	AF 56	560 mm	Acier galva.	15.65
3010/S	AF 60	600 mm	Acier galva.	17.40
3010	AF 63	630 mm	Acier galva.	17.70
3011	AF 71	710 mm	Acier galva.	18.00
3012	AF 80	800 mm	Acier galva.	19.90
3013	AF 90	900 mm	Acier galva.	22.20
3014 *	AF 100	1000 mm	Acier galva.	42.50
3015 *	AF 112	1120 mm	Acier galva.	47.80
3016 *	AF 125	1250 mm	Acier galva.	51.65
3017 *	AF 140	1400 mm	Acier galva.	58.15
3018 *	AF 160	1600 mm	Acier galva.	64.95
<hr/>				
3050 *	AF 20	200 mm	INOX-V2A	17.05
3051 *	AF 22	224 mm	INOX-V2A	18.00
3052 *	AF 25	250 mm	INOX-V2A	20.00
3053 *	AF 28	280 mm	INOX-V2A	21.25
3054/S *	AF 30	300 mm	INOX-V2A	22.00
3054 *	AF 31	315 mm	INOX-V2A	22.50
3055 *	AF 35	355 mm	INOX-V2A	23.75
3056 *	AF 40	400 mm	INOX-V2A	25.25
3057 *	AF 45	450 mm	INOX-V2A	27.50
3058 *	AF 50	500 mm	INOX-V2A	46.20
3059 *	AF 56	560 mm	INOX-V2A	51.75
3060/S *	AF 60	600 mm	INOX-V2A	54.95
3060 *	AF 63	630 mm	INOX-V2A	57.45
3061 *	AF 71	710 mm	INOX-V2A	63.70
3062 *	AF 80	800 mm	INOX-V2A	72.45
3063 *	AF 90	900 mm	INOX-V2A	79.95
3064 *	AF 100	1000 mm	INOX-V2A	93.15
3065 *	AF 112	1120 mm	INOX-V2A	209.70
3066 *	AF 125	1250 mm	INOX-V2A	219.30
3067 *	AF 140	1400 mm	INOX-V2A	242.30
3068 *	AF 160	1600 mm	INOX-V2A	274.80

* Délai de livraison sur demande, petites quantités sur stock

Prix valables à partir du magasin de Mönchaltorf
sans TVA ni emballage éventuel.
Paiement: à 30 jours net
Le montant minimal facturé est de Fr. 30.--

METU[®]

METU Schweiz AG
Mettlenbachstrasse 13
8617 Mönchaltorf ZH

Tél.
Fax
e-mail
Internet

044 948 00 50
044 948 17 56
info@metu.ch
www.metu.ch

Il y a lieu de commander par assemblage
2 brides BF et 1 collier de serrage SR.



BF

Brides BF (à collet allongé)

Référence	Désignation	pour tube Ø	Matière	Fr./pc.
3100 *	BF 20	200 mm	Acier galva.	16.15
3101 *	BF 22	224 mm	Acier galva.	16.50
3102 *	BF 25	250 mm	Acier galva.	17.00
3103 *	BF 28	280 mm	Acier galva.	18.45
3104/S *	BF 30	300 mm	Acier galva.	18.60
3104 *	BF 31	315 mm	Acier galva.	19.10
3105 *	BF 35	355 mm	Acier galva.	19.80
3106 *	BF 40	400 mm	Acier galva.	20.45
3107 *	BF 45	450 mm	Acier galva.	21.45
3108 *	BF 50	500 mm	Acier galva.	33.30
3109 *	BF 56	560 mm	Acier galva.	34.00
3110/S *	BF 60	600 mm	Acier galva.	35.75
3110 *	BF 63	630 mm	Acier galva.	37.15
3111 *	BF 71	710 mm	Acier galva.	39.90
3112 *	BF 80	800 mm	Acier galva.	41.35
3113 *	BF 90	900 mm	Acier galva.	45.45
3114 *	BF 100	1000 mm	Acier galva., soudée	77.70
3115 *	BF 112	1120 mm	Acier galva., soudée	85.10
3116 *	BF 125	1250 mm	Acier galva., soudée	92.35
3117 *	BF 140	1400 mm	Acier galva., soudée	100.40
3118 *	BF 160	1600 mm	Acier galva., soudée	111.20

* Délai de livraison sur demande, petites quantités sur stock

Il y a lieu de commander par assemblage
2 brides LF et 1 collier de serrage SR.

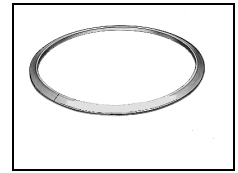

LF

Brides LF (bride folle)

Référence	Désignation	pour tube Ø	Matière	Fr./pc.
3200 *	LF 20	200 mm	Acier galva.	4.00
3201 *	LF 22	224 mm	Acier galva.	4.50
3202 *	LF 25	250 mm	Acier galva.	4.70
3203 *	LF 28	280 mm	Acier galva.	5.05
3204/S *	LF 30	300 mm	Acier galva.	5.20
3204 *	LF 31	315 mm	Acier galva.	5.35
3205 *	LF 35	355 mm	Acier galva.	5.45
3206 *	LF 40	400 mm	Acier galva.	5.85
3207 *	LF 45	450 mm	Acier galva.	6.20
3208 *	LF 50	500 mm	Acier galva.	12.20
3209 *	LF 56	560 mm	Acier galva.	13.30
3210/S *	LF 60	600 mm	Acier galva.	13.95
3210 *	LF 63	630 mm	Acier galva.	14.60
3211 *	LF 71	710 mm	Acier galva.	16.05
3212 *	LF 80	800 mm	Acier galva.	17.70
3213 *	LF 90	900 mm	Acier galva.	19.75
3214 *	LF 100	1000 mm	Acier galva.	39.10
3215 *	LF 112	1120 mm	Acier galva.	43.05
3216 *	LF 125	1250 mm	Acier galva.	46.80
3217 *	LF 140	1400 mm	Acier galva.	54.35
3218 *	LF 160	1600 mm	Acier galva.	57.80
<hr/>				
3250 *	LF 20	200 mm	INOX-V2A	15.65
3251 *	LF 22	224 mm	INOX-V2A	17.55
3252 *	LF 25	250 mm	INOX-V2A	18.25
3253 *	LF 28	280 mm	INOX-V2A	19.45
3254/S *	LF 30	300 mm	INOX-V2A	20.10
3254 *	LF 31	315 mm	INOX-V2A	20.65
3255 *	LF 35	355 mm	INOX-V2A	21.35
3256 *	LF 40	400 mm	INOX-V2A	22.65
3257 *	LF 45	450 mm	INOX-V2A	23.95
3258 *	LF 50	500 mm	INOX-V2A	48.95
3259 *	LF 56	560 mm	INOX-V2A	54.10
3260/S *	LF 60	600 mm	INOX-V2A	57.65
3260 *	LF 63	630 mm	INOX-V2A	60.10
3261 *	LF 71	710 mm	INOX-V2A	66.90
3262 *	LF 80	800 mm	INOX-V2A	74.30
3263 *	LF 90	900 mm	INOX-V2A	82.70
3264 *	LF 100	1000 mm	INOX-V2A	100.20
3265 *	LF 112	1120 mm	INOX-V2A	177.35
3266 *	LF 125	1250 mm	INOX-V2A	201.40
3267 *	LF 140	1400 mm	INOX-V2A	224.00
3268 *	LF 160	1600 mm	INOX-V2A	253.95

* Délai de livraison sur demande, petites quantités sur stock

Prix valables à partir du magasin de Mönchaltorf
sans TVA ni emballage éventuel.
Paiement: à 30 jours net
Le montant minimal facturé est de Fr. 30.--

METU[®] METU Schweiz AG
Mettlenbachstrasse 13
8617 Mönchaltorf ZH

Tél. 044 948 00 50
Fax 044 948 17 56
e-mail info@metu.ch
Internet www.metu.ch

Il y a lieu de commander par assemblage
2 brides AF, BF, LF ou UF et 1 collier de
serrage SR.

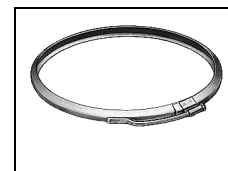

SR

Colliers de serrage (avec joint)

Référence	Désignation	pour tube Ø	Matière	Fr./pc.
3400	SR 20	200 mm	Acier galva.	8.75
3401	SR 22	224 mm	Acier galva.	9.00
3402	SR 25	250 mm	Acier galva.	9.35
3403	SR 28	280 mm	Acier galva.	9.65
3404/S	SR 30	300 mm	Acier galva.	9.90
3404	SR 31	315 mm	Acier galva.	10.15
3405	SR 35	355 mm	Acier galva.	10.55
3406	SR 40	400 mm	Acier galva.	10.90
3407	SR 45	450 mm	Acier galva.	11.45
3408	SR 50	500 mm	Acier galva.	16.20
3409	SR 56	560 mm	Acier galva.	16.85
3410/S	SR 60	600 mm	Acier galva.	17.40
3410	SR 63	630 mm	Acier galva.	17.95
3411	SR 71	710 mm	Acier galva.	18.85
3412	SR 80	800 mm	Acier galva.	19.85
3413	SR 90	900 mm	Acier galva.	20.90
3414 *	SR 100	1000 mm	Acier galva.	34.25
3415 *	SR 112	1120 mm	Acier galva.	36.60
3416 *	SR 125	1250 mm	Acier galva.	39.40
3417 *	SR 140	1400 mm	Acier galva.	42.35
3418 *	SR 160	1600 mm	Acier galva.	46.00
3450 *	SR 20	200 mm	INOX-V2A	33.45
3451 *	SR 22	224 mm	INOX-V2A	34.15
3452 *	SR 25	250 mm	INOX-V2A	34.95
3453 *	SR 28	280 mm	INOX-V2A	35.90
3454/S *	SR 30	300 mm	INOX-V2A	36.50
3454 *	SR 31	315 mm	INOX-V2A	36.80
3455 *	SR 35	355 mm	INOX-V2A	38.05
3456 *	SR 40	400 mm	INOX-V2A	39.00
3457 *	SR 45	450 mm	INOX-V2A	40.20
3458 *	SR 50	500 mm	INOX-V2A	56.45
3459 *	SR 56	560 mm	INOX-V2A	59.25
3460/S *	SR 60	600 mm	INOX-V2A	61.10
3460 *	SR 63	630 mm	INOX-V2A	62.90
3461 *	SR 71	710 mm	INOX-V2A	66.50
3462 *	SR 80	800 mm	INOX-V2A	70.25
3463 *	SR 90	900 mm	INOX-V2A	74.20
3464 *	SR 100	1000 mm	INOX-V2A	81.75
3465 *	SR 112	1120 mm	INOX-V2A	148.90
3466 *	SR 125	1250 mm	INOX-V2A	168.35
3467 *	SR 140	1400 mm	INOX-V2A	182.90
3468 *	SR 160	1600 mm	INOX-V2A	199.95

* Délai de livraison sur demande, petites quantités sur stock

Prix valables à partir du magasin de Mönchaltorf
sans TVA ni emballage éventuel.

Paieement: à 30 jours net

Le montant minimal facturé est de Fr. 30.--

METU[®]

METU Schweiz AG
Mettlenbachstrasse 13
8617 Mönchaltorf ZH

Tél.
Fax
e-mail
Internet

044 948 00 50
044 948 17 56
info@metu.ch
www.metu.ch



Collier de serrage

Collier de serrage avec fermeture à levier

Référence	Désignation	Ø tube	Matériel		Fr./pc
69080	Collier de serrage avec fermeture à levier, avec joint d'étanchéité rouge	80 mm	galv.	40	10.35
69100	Collier de serrage avec fermeture à levier, avec joint d'étanchéité rouge	100 mm	galv.	24	10.40
69120	Collier de serrage avec fermeture à levier, avec joint d'étanchéité rouge	120 mm	galv.	16	10.90
69125	Collier de serrage avec fermeture à levier, avec joint d'étanchéité rouge	125 mm	galv.	16	11.15
69140	Collier de serrage avec fermeture à levier, avec joint d'étanchéité rouge	140 mm	galv.	16	12.00
69150	Collier de serrage avec fermeture à levier, avec joint d'étanchéité rouge	150 mm	galv.	16	12.00
69160	Collier de serrage avec fermeture à levier, avec joint d'étanchéité rouge	160 mm	galv.	12	13.65
69180	Collier de serrage avec fermeture à levier, avec joint d'étanchéité rouge	180 mm	galv.	8	13.95
69200	Collier de serrage avec fermeture à levier, avec joint d'étanchéité rouge	200 mm	galv.	8	14.05
69225	Collier de serrage avec fermeture à levier, avec joint d'étanchéité rouge	225 mm	galv.	8	14.80
69250	Collier de serrage avec fermeture à levier, avec joint d'étanchéité rouge	250 mm	galv.	42	15.25
69280	Collier de serrage avec fermeture à levier, avec joint d'étanchéité rouge	280 mm	galv.	30	16.60
69300	Collier de serrage avec fermeture à levier, avec joint d'étanchéité rouge	300 mm	galv.	30	16.80
69315	Collier de serrage avec fermeture à levier, avec joint d'étanchéité rouge	315 mm	galv.	30	16.80
69350	Collier de serrage avec fermeture à levier, avec joint d'étanchéité rouge	350 mm	galv.	30	16.80
69355	Collier de serrage avec fermeture à levier, avec joint d'étanchéité rouge	355 mm	galv.	30	18.00
69400	Collier de serrage avec fermeture à levier, avec joint d'étanchéité rouge	400 mm	galv.	35	18.00
69450	Collier de serrage avec bouchon à vis, avec joint d'étanchéité rouge	450 mm	galv.	30	20.45
69500	Collier de serrage avec bouchon à vis, avec joint d'étanchéité rouge	500 mm	galv.	30	22.35
69600	Collier de serrage avec bouchon à vis, avec joint d'étanchéité rouge	600 mm	galv.	30	22.85

Rabais de quantité sur demande

Prix valables à partir du magasin de Mönchaltorf sans TVA ni emballage éventuel.

Paiement: à 30 jours net

Le montant minimal facturé est de Fr. 30.--

METU[®]

METU Schweiz AG
Mettlenbachstrasse 13
8617 Mönchaltorf ZH

Tél.
Fax
e-mail
Internet

044 948 00 50
044 948 17 56
info@metu.ch
www.metu.ch



Pince ergots



Pince pneumatique



Adaptateur

Pince ergots

Référence	Désignation		Fr./pc.
3820	Pince ergots	pour AF 20 – 45	341.45
3821	Pince ergots	pour AF 50 – 90	409.75
3822	Pince ergots	pour AF 100 – 160	491.35

Net

Pince pneumatique

3823	Pince pneumatique	pour AF 20 – 160	2893.20
------	-------------------	------------------	----------------

Net

Outil de boulonnage

4823	Adaptateur	M 6 – 1/4"	pour SR 20 - 45	94.95
4824	Adaptateur	M 6 – 3/8"	pour SR 20 - 45	94.95
4825	Adaptateur	M 6 – 1/2"	pour SR 20 - 45	94.95
4826	Adaptateur	M 8 – 1/4"	pour SR 50 - 90	116.60
4827	Adaptateur	M 8 – 3/8"	pour SR 50 - 90	116.60
4828	Adaptateur	M 8 – 1/2"	pour SR 50 - 90	116.60
4829	Adaptateur	M 8 – 3/4"	pour SR 50 - 90	116.60
4830	Adaptateur	M 12 – 3/8"	pour SR 100 - 160	148.25
4831	Adaptateur	M 12 – 1/2"	pour SR 100 - 160	148.25
4832	Adaptateur	M 12 – 3/4"	pour SR 100 - 160	148.25
4833	Adaptateur	M 12 – 1"	pour SR 100 - 160	148.25

Net

1/2" du stock
autre dimensions env. 10 jours



Bandes de mesure MRF

Bandes de mesure MRF

Référence	Désignation	Fr./pc
3825	Bandes de mesure MRF 7 pour tube-ø 70 mm	27.90
3826	Bandes de mesure MRF 8 pour tube-ø 80 mm	27.90
3827	Bandes de mesure MRF 9 pour tube-ø 90 mm	27.90
3828	Bandes de mesure MRF 10 pour tube-ø 100 mm	28.70
3829	Bandes de mesure MRF 11 pour tube-ø 112 mm	28.70
3830	Bandes de mesure MRF 12 pour tube-ø 125 mm	28.70
3831	Bandes de mesure MRF 14 pour tube-ø 140 mm	29.35
3832	Bandes de mesure MRF 15 pour tube-ø 150 mm	29.35
3833	Bandes de mesure MRF 16 pour tube-ø 160 mm	29.35
3834	Bandes de mesure MRF 18 pour tube-ø 180 mm	30.00
3835	Bandes de mesure MRF 20 pour tube-ø 200 mm	30.00
3836	Bandes de mesure MRF 22 pour tube-ø 224 mm	30.00
3837	Bandes de mesure MRF 25 pour tube-ø 250 mm	30.00
3838	Bandes de mesure MRF 28 pour tube-ø 280 mm	30.00
3839/S	Bandes de mesure MRF 30 pour tube-ø 300 mm	30.00
3839	Bandes de mesure MRF 31 pour tube-ø 315 mm	30.00
3840	Bandes de mesure MRF 35 pour tube-ø 355 mm	30.00
3841	Bandes de mesure MRF 40 pour tube-ø 400 mm	30.00
3842	Bandes de mesure MRF 45 pour tube-ø 450 mm	30.00
3843	Bandes de mesure MRF 50 pour tube-ø 500 mm	47.70
3844	Bandes de mesure MRF 56 pour tube-ø 560 mm	47.70
3845/S	Bandes de mesure MRF 60 pour tube-ø 600 mm	47.70
3845	Bandes de mesure MRF 63 pour tube-ø 630 mm	47.70
3846	Bandes de mesure MRF 71 pour tube-ø 710 mm	50.05
3847	Bandes de mesure MRF 80 pour tube-ø 800 mm	50.05
3848	Bandes de mesure MRF 90 pour tube-ø 900 mm	50.05
3849	Bandes de mesure MRF 100 pour tube-ø 1000 mm	78.75
3850	Bandes de mesure MRF 112 pour tube-ø 1120 mm	78.75
3851	Bandes de mesure MRF 125 pour tube-ø 1250 mm	78.75
3852	Bandes de mesure MRF 140 pour tube-ø 1400 mm	82.15
3853	Bandes de mesure MRF 160 pour tube-ø 1600 mm	82.15

Prix valables à partir du magasin de Mönchaltorf sans TVA ni emballage éventuel.
 Paiement: à 30 jours net
Le montant minimal facturé est de Fr. 30.--

METU[®] METU Schweiz AG
 Mettlenbachstrasse 13
 8617 Mönchaltorf ZH

Tél. 044 948 00 50
 Fax 044 948 17 56
 e-mail info@metu.ch
 Internet www.metu.ch



Porte de visite LX



Porte de visite GX



Porte de visite RD

Portes de visite pour paroi plane

Référence	Désignation	Ouverture	Matière	Poids	Fr./pc.
1500	RD 18	180 x 80 mm	Acier galva.	0,30 kg	8.55
1503	RD 21 GX	200 x 100 mm	Acier galva.	0,34 kg	9.15
1506	RD 315	300 x 150 mm	Acier galva.	0,75 kg	12.05
1509	RD 32 GX	300 x 200 mm	Acier galva.	1,05 kg	12.50
1512	RD 42	400 x 200 mm	Acier galva.	1,30 kg	17.25
1515	RD 43 GX	400 x 300 mm	Acier galva.	2,19 kg	20.60
1518	RD 53	500 x 300 mm	Acier galva.	2,65 kg	27.90
1521	RD 54	500 x 400 mm	Acier galva.	4,10 kg	36.50
1524	RD 64	600 x 400 mm	Acier galva.	5,10 kg	42.35
1527	RD 65	600 x 500 mm	Acier galva.	7,40 kg	58.40
1530	RD 75	700 x 500 mm	Acier galva.	8,60 kg	83.00
1501	RD 18	180 x 80 mm	Aluminium	0,12 kg	32.90
1504	RD 21	200 x 100 mm	Aluminium	0,21 kg	34.85
1507	RD 315	300 x 150 mm	Aluminium	0,30 kg	42.25
1510	RD 32	300 x 200 mm	Aluminium	0,50 kg	49.55
1513	RD 42	400 x 200 mm	Aluminium	0,60 kg	61.05
1516	RD 43	400 x 300 mm	Aluminium	0,85 kg	71.75
1519	RD 53	500 x 300 mm	Aluminium	1,00 kg	93.85
1522	RD 54	500 x 400 mm	Aluminium	1,70 kg	115.90
1525	RD 64	600 x 400 mm	Aluminium	2,10 kg	151.50
1528	RD 65	600 x 500 mm	Aluminium	2,80 kg	207.75
1531	RD 75	700 x 500 mm	Aluminium	3,50 kg	274.75
1502	RD 18	180 x 80 mm	INOX-V2A	0,30 kg	37.50
1505	RD 21	200 x 100 mm	INOX-V2A	0,33 kg	39.70
1508	RD 315	300 x 150 mm	INOX-V2A	0,75 kg	48.15
1511	RD 32	300 x 200 mm	INOX-V2A	1,04 kg	56.45
1514	RD 42	400 x 200 mm	INOX-V2A	1,30 kg	69.60
1517	RD 43	400 x 300 mm	INOX-V2A	2,10 kg	81.75
1520	RD 53	500 x 300 mm	INOX-V2A	2,65 kg	106.90
1523	RD 54	500 x 400 mm	INOX-V2A	4,10 kg	132.15
1526	RD 64	600 x 400 mm	INOX-V2A	5,10 kg	172.70
1529	RD 65	600 x 500 mm	INOX-V2A	7,40 kg	236.80
1532	RD 75	700 x 500 mm	INOX-V2A	8,60 kg	313.25

Rabais de quantité sur demande

Exécution avec protection du bord

Délai de livraison sur demande, petites quantités sur stock

Versions spéciales

Les portes de visite SYSTEME METU peuvent être également fournies en version répondant aux conditions techniques du client. Par exemple, en version résistant à chaleur, etc.

Prix valables à partir du magasin de Mönchaltorf sans TVA ni emballage éventuel.

Paiement: à 30 jours net

Le montant minimal facturé est de Fr. 30.--
METU®

 METU Schweiz AG
 Mettlenbachstrasse 13
 8617 Mönchaltorf ZH

 Tél.
 Fax
 e-mail
 Internet

044 948 00 50
 044 948 17 56
 info@metu.ch
 www.metu.ch



Protection du bord
autocollante

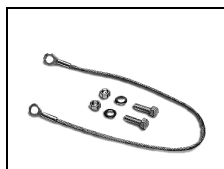

Câble de sécurité
anti-chute



Bouton-étoile



Bouton tournant



Poignées de fer

Accessoires

Référence	Désignation	Fr./m/pc.
1599	Protection du bord, autocollante par mètre	6.33
1535	Câble de sécurité anti-chute	9.00
	Bouton-étoile rouge	M8, M10, M12, M14 sur demande
	Bouton tournant rouge	M8, M10, M12 sur demande
	poignée de fer	M8, M10, M12 sur demande
	poignée V2A	M8, M10, M12, M14 sur demande

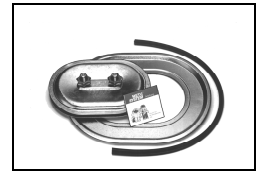

Porte de visite isolée IRD

Portes de visite isolées pour paroi plane

Référence	Désignation	Ouverture	Epaisseur d'isolation	Matière	Poids	Fr./pc.
1540	IRD 21 - 2	200 x 100 mm	20 - 30 mm	Acier galva.	0,91 kg	32.70
1541	IRD 21 - 3	200 x 100 mm	30 - 40 mm	Acier galva.	0,96 kg	33.25
1542 *	IRD 21 - 4	200 x 100 mm	40 - 55 mm	Acier galva.	1,07 kg	37.65
1549	IRD 32 - 2	300 x 200 mm	20 - 30 mm	Acier galva.	1,84 kg	44.65
1550	IRD 32 - 3	300 x 200 mm	30 - 40 mm	Acier galva.	1,96 kg	45.45
1551 *	IRD 32 - 4	300 x 200 mm	40 - 55 mm	Acier galva.	2,12 kg	51.55
1558	IRD 43 - 2	400 x 300 mm	20 - 30 mm	Acier galva.	3,19 kg	89.15
1559	IRD 43 - 3	400 x 300 mm	30 - 40 mm	Acier galva.	3,27 kg	90.55
1560 *	IRD 43 - 4	400 x 300 mm	40 - 55 mm	Acier galva.	3,37 kg	100.05
1567	IRD 54 - 2	500 x 400 mm	20 - 30 mm	Acier galva.	5,83 kg	141.60
1568	IRD 54 - 3	500 x 400 mm	30 - 40 mm	Acier galva.	5,94 kg	144.65
1569 *	IRD 54 - 4	500 x 400 mm	40 - 55 mm	Acier galva.	6,10 kg	164.30
1576	IRD 65 - 2	600 x 500 mm	20 - 30 mm	Acier galva.	9,00 kg	191.20
1577	IRD 65 - 3	600 x 500 mm	30 - 40 mm	Acier galva.	9,40 kg	194.80
1578 *	IRD 65 - 4	600 x 500 mm	40 - 55 mm	Acier galva.	9,50 kg	221.70
1585	IRD 75 - 2	700 x 500 mm	20 - 30 mm	Acier galva.	10,50 kg	236.05
1586	IRD 75 - 3	700 x 500 mm	30 - 40 mm	Acier galva.	10,57 kg	240.80
1587 *	IRD 75 - 4	700 x 500 mm	40 - 55 mm	Acier galva.	11,70 kg	272.65

* Délai de livraison sur demande, petites quantités sur stock

Attention: Calculer au moins 180 mm pour le montage.

Portes de visite isolées en aluminium et INOX-V2A sur demande.

Portes de visite pour ouverture 400 x 200 mm, 500 x 300 mm et 600 x 400 mm sur demande.

Rabais de quantité sur demande



Portes de visite isolées IRD-3DE pour paroi plane

- Pour gaines rectangulaires avec isolation externe.
- Pour épaisseur d'isolation ≥ 10 mm.
- L'IRD-3DE se compose d'une trappe RD munie d'un cache externe (3DE).
- Les arêtes de coupe de l'isolation sont recouvertes par le cache externe.
- Le volume d'air entre le cache externe et la trappe offre une très bonne isolation thermique.
- Afin d'éviter d'éventuels courants de convection des morceaux d'isolation peuvent être placés entre la trappe de visite et le cache externe.

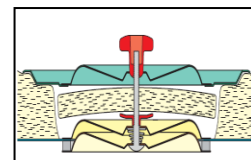

Référence	Désignation	Ouverture	Matière	Max. Temp.	Fr./pc.
1690	IRD-3DE 21	200 x 100 mm	Acier galva.	+70°C	89.95
1691	IRD-3DE 32	300 x 200 mm	Acier galva.	+70°C	111.85
1692	IRD-3DE 42	400 x 200 mm	Acier galva.	+70°C	0
1693	IRD-3DE 43	400 x 300 mm	Acier galva.	+70°C	152.10
1694	IRD-3DE 53	500 x 300 mm	Acier galva.	+70°C	0
1695	IRD-3DE 54	500 x 400 mm	Acier galva.	+70°C	195.90
1696	IRD-3DE 64	600 x 400 mm	Acier galva.	+70°C	0
1697	IRD-3DE 65	600 x 500 mm	Acier galva.	+70°C	273.25
1698	IRD-3DE 75	700 x 500 mm	Acier galva.	+70°C	306.75

Attention! Il nous faut toujours l'épaisseur de l'isolation.

Autres versions:

- V2A
- avec joint d'étanchéité
- avec joint en fibres de verre et boutons acier (HT) pour hautes températures
- avec joint silicone et boutons acier (SI HT) pour hautes températures

Délai de livraison et rabais de quantité sur demande



Trappe de visite IDE

Trappes de visite type IDE

Référence	Désignation	Nb de verrous	Mesure extérieure	Ouverture	Fr./pc.
1660	IDE 1	2	191 x 281 mm	115 x 205 mm	22.00
1661	IDE 2	2	279 x 414 mm	195 x 330 mm	39.00
1662	IDE 3	4	412 x 552 mm	320 x 460 mm	60.40
1663	IDE 4	4	550 x 705 mm	462 x 610 mm	95.40

Cadres de montage additionnel

1660/B	pour IDE 1	6.30
1662/B	pour IDE 3	28.00
1663/B	pour IDE 4	23.00

Instructions de montage

Le cadre de montage doit être fixé avec des rivets et étanché avec du mastic.

Montage à l'intérieur de la gaine
(gaines non isolées)

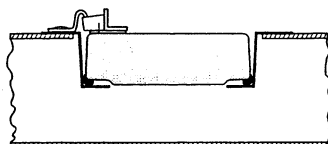

Montage à l'extérieur de la gaine
(gaines non isolées)

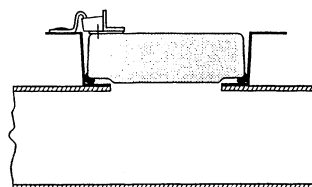

Montage à l'intérieur de la gaine
(isolation épais. 25 mm)

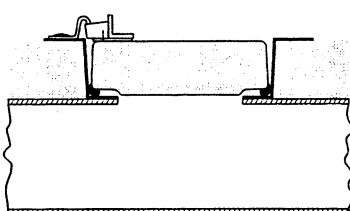

Montage à l'extérieur de la gaine
(isolation épais. 50 mm)

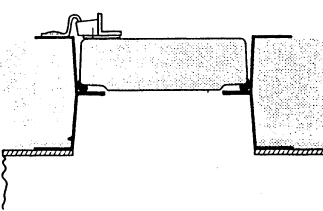

Caractéristiques importantes

- Couvercle à double paroi avec isolation interne
- Adapté aux gaines isolées ou non isolées
- Cadre de montage avec bride préemboutie facilitant la mise en place
- Couvercle monté sur charnières et avec chaîne de sécurité (exécution spéciale sur demande)

Rabais de quantité sur demande



RRD 18



RRD 21-54

Portes de visite pour gaines cylindriques

Référence	Désignation	Ouverture	Pour tube-Ø	Matière	Fr./pc.
3587	RRD 18 - 7	180 x 80 mm	68 - 75 mm	Acier galva.	9.90
3588	RRD 18 - 8	180 x 80 mm	76 - 85 mm	Acier galva.	9.90
3589	RRD 18 - 9	180 x 80 mm	86 - 95 mm	Acier galva.	9.90
3590	RRD 18 - 10	180 x 80 mm	96 - 105 mm	Acier galva.	9.90
3591	RRD 18 - 11	180 x 80 mm	106 - 120 mm	Acier galva.	9.90
3592	RRD 18 - 12	180 x 80 mm	121 - 130 mm	Acier galva.	9.90
3593	RRD 18 - 14	180 x 80 mm	131 - 150 mm	Acier galva.	9.90
3594	RRD 18 - 16	180 x 80 mm	151 - 170 mm	Acier galva.	9.90
3581	RRD 21- 14 + 15	200 x 100 mm	130 - 155 mm	Acier galva.	10.65
3582	RRD 21- 16 + 18	200 x 100 mm	156 - 190 mm	Acier galva.	10.65
3500	RRD 21- 20 + 22	200 x 100 mm	191 - 240 mm	Acier galva.	10.65
3501	RRD 21- 25 + 28	200 x 100 mm	241 - 300 mm	Acier galva.	10.65
3502	RRD 21- 31 + 35	200 x 100 mm	301 - 360 mm	Acier galva.	10.65
3503	RRD 32- 28	300 x 200 mm	260 - 300 mm	Acier galva.	16.10
3504	RRD 32- 31	300 x 200 mm	301 - 340 mm	Acier galva.	16.10
3505	RRD 32- 35	300 x 200 mm	341 - 380 mm	Acier galva.	16.10
3506	RRD 32- 40	300 x 200 mm	381 - 420 mm	Acier galva.	16.10
3507	RRD 32- 45	300 x 200 mm	421 - 470 mm	Acier galva.	16.10
3508	RRD 32- 50	300 x 200 mm	471 - 530 mm	Acier galva.	16.10
3509	RRD 43- 40	400 x 300 mm	370 - 420 mm	Acier galva.	22.55
3510	RRD 43- 45	400 x 300 mm	421 - 470 mm	Acier galva.	22.55
3511	RRD 43- 50	400 x 300 mm	471 - 530 mm	Acier galva.	22.55
3512	RRD 43- 56	400 x 300 mm	531 - 600 mm	Acier galva.	22.55
3513	RRD 43- 63	400 x 300 mm	601 - 670 mm	Acier galva.	22.55
3514	RRD 43- 71	400 x 300 mm	671 - 750 mm	Acier galva.	22.55
3515	RRD 43- 80	400 x 300 mm	751 - 850 mm	Acier galva.	22.55
3516	RRD 43- 90	400 x 300 mm	851 - 950 mm	Acier galva.	22.55
3517	RRD 54- 56	500 x 400 mm	520 - 600 mm	Acier galva.	37.80
3518	RRD 54- 63	500 x 400 mm	601 - 670 mm	Acier galva.	37.80
3519	RRD 54- 71	500 x 400 mm	671 - 750 mm	Acier galva.	37.80
3520	RRD 54- 80	500 x 400 mm	751 - 850 mm	Acier galva.	37.80
3521	RRD 54- 90	500 x 400 mm	851 - 950 mm	Acier galva.	37.80
3522	RRD 54-100	500 x 400 mm	951 - 1060 mm	Acier galva.	37.80
3523	RRD 54-112	500 x 400 mm	1061 - 1180 mm	Acier galva.	37.80
3524	RRD 54-125	500 x 400 mm	1181 - 1320 mm	Acier galva.	37.80
3525	RRD 54-140	500 x 400 mm	1321 - 1500 mm	Acier galva.	37.80
3526	RRD 54-160	500 x 400 mm	1501 - 1800 mm	Acier galva.	37.80

Rabais de quantité sur demande

Exécution avec protection du bord

Délai de livraison sur demande, petites quantités sur stock

Prix valables à partir du magasin de Mönchaltorf sans TVA ni emballage éventuel.

Paiement: à 30 jours net

Le montant minimal facturé est de Fr. 30.--
METU®

 METU Schweiz AG
 Mettlenbachstrasse 13
 8617 Mönchaltorf ZH

 Tél.
 Fax
 e-mail
 Internet

044 948 00 50
 044 948 17 56
 info@metu.ch
 www.metu.ch



RRD 18



RRD 21-54

Portes de visite pour gaines cylindriques

Référence	Désignation	Ouverture	Pour tube-Ø	Matière	Fr./pc.
3595	RRD 18 - 7	180 x 80 mm	68 - 75 mm	Aluminium	40.55
3596	RRD 18 - 8	180 x 80 mm	76 - 85 mm	Aluminium	40.55
3597	RRD 18 - 9	180 x 80 mm	86 - 95 mm	Aluminium	40.55
3598	RRD 18 - 10	180 x 80 mm	96 - 105 mm	Aluminium	40.55
3599	RRD 18 - 11	180 x 80 mm	106 - 120 mm	Aluminium	40.55
3689	RRD 18 - 12	180 x 80 mm	121 - 130 mm	Aluminium	40.55
3690	RRD 18 - 14	180 x 80 mm	131 - 150 mm	Aluminium	40.55
3691	RRD 18 - 16	180 x 80 mm	151 - 170 mm	Aluminium	40.55
3583	RRD 21- 14 + 15	200 x 100 mm	130 - 155 mm	Aluminium	43.65
3584	RRD 21- 16 + 18	200 x 100 mm	156 - 190 mm	Aluminium	43.65
3527	RRD 21- 20 + 22	200 x 100 mm	191 - 240 mm	Aluminium	43.65
3528	RRD 21- 25 + 28	200 x 100 mm	241 - 300 mm	Aluminium	43.65
3529	RRD 21- 31 + 35	200 x 100 mm	301 - 360 mm	Aluminium	43.65
3530	RRD 32- 28	300 x 200 mm	260 - 300 mm	Aluminium	61.05
3531	RRD 32- 31	300 x 200 mm	301 - 340 mm	Aluminium	61.05
3532	RRD 32- 35	300 x 200 mm	341 - 380 mm	Aluminium	61.05
3533	RRD 32- 40	300 x 200 mm	381 - 420 mm	Aluminium	61.05
3534	RRD 32- 45	300 x 200 mm	421 - 470 mm	Aluminium	61.05
3535	RRD 32- 50	300 x 200 mm	471 - 530 mm	Aluminium	61.05
3536	RRD 43- 40	400 x 300 mm	370 - 420 mm	Aluminium	84.00
3537	RRD 43- 45	400 x 300 mm	421 - 470 mm	Aluminium	84.00
3538	RRD 43- 50	400 x 300 mm	471 - 530 mm	Aluminium	84.00
3539	RRD 43- 56	400 x 300 mm	531 - 600 mm	Aluminium	84.00
3540	RRD 43- 63	400 x 300 mm	601 - 670 mm	Aluminium	84.00
3541	RRD 43- 71	400 x 300 mm	671 - 750 mm	Aluminium	84.00
3542	RRD 43- 80	400 x 300 mm	751 - 850 mm	Aluminium	84.00
3543	RRD 43- 90	400 x 300 mm	851 - 950 mm	Aluminium	84.00
3544	RRD 54- 56	500 x 400 mm	520 - 600 mm	Aluminium	128.00
3545	RRD 54- 63	500 x 400 mm	601 - 670 mm	Aluminium	128.00
3546	RRD 54- 71	500 x 400 mm	671 - 750 mm	Aluminium	128.00
3547	RRD 54- 80	500 x 400 mm	751 - 850 mm	Aluminium	128.00
3548	RRD 54- 90	500 x 400 mm	851 - 950 mm	Aluminium	128.00
3549	RRD 54-100	500 x 400 mm	951 - 1060 mm	Aluminium	128.00
3550	RRD 54-112	500 x 400 mm	1061 - 1180 mm	Aluminium	128.00
3551	RRD 54-125	500 x 400 mm	1181 - 1320 mm	Aluminium	128.00
3552	RRD 54-140	500 x 400 mm	1321 - 1500 mm	Aluminium	128.00
3553	RRD 54-160	500 x 400 mm	1501 - 1800 mm	Aluminium	128.00

Rabais de quantité sur demande

Délai de livraison sur demande, petites quantités sur stock

Prix valables à partir du magasin de Mönchaltorf sans TVA ni emballage éventuel.
 Paiement: à 30 jours net
Le montant minimal facturé est de Fr. 30.--

METU[®] METU Schweiz AG
 Mettlenbachstrasse 13
 8617 Mönchaltorf ZH

Tél. 044 948 00 50
 Fax 044 948 17 56
 e-mail info@metu.ch
 Internet www.metu.ch



RRD 18



RRD 21-54

Portes de visite pour gaines cylindriques

Référence	Désignation	Ouverture	Pour tube-Ø	Matière	Fr./pc.
3692	RRD 18 - 7	180 x 80 mm	68 - 75 mm	INOX-V2A	57.35
3693	RRD 18 - 8	180 x 80 mm	76 - 85 mm	INOX-V2A	57.35
3694	RRD 18 - 9	180 x 80 mm	86 - 95 mm	INOX-V2A	57.35
3695	RRD 18 - 10	180 x 80 mm	96 - 105 mm	INOX-V2A	57.35
3696	RRD 18 - 11	180 x 80 mm	106 - 120 mm	INOX-V2A	57.35
3697	RRD 18 - 12	180 x 80 mm	121 - 130 mm	INOX-V2A	57.35
3698	RRD 18 - 14	180 x 80 mm	131 - 150 mm	INOX-V2A	57.35
3699	RRD 18 - 16	180 x 80 mm	151 - 170 mm	INOX-V2A	57.35
3585	RRD 21- 14 + 15	200 x 100 mm	130 - 155 mm	INOX-V2A	61.25
3586	RRD 21- 16 + 18	200 x 100 mm	156 - 190 mm	INOX-V2A	61.25
3554	RRD 21- 20 + 22	200 x 100 mm	191 - 240 mm	INOX-V2A	61.25
3555	RRD 21- 25 + 28	200 x 100 mm	241 - 300 mm	INOX-V2A	61.25
3556	RRD 21- 31 + 35	200 x 100 mm	301 - 360 mm	INOX-V2A	61.25
3557	RRD 32- 28	300 x 200 mm	260 - 300 mm	INOX-V2A	83.35
3558	RRD 32- 31	300 x 200 mm	301 - 340 mm	INOX-V2A	83.35
3559	RRD 32- 35	300 x 200 mm	341 - 380 mm	INOX-V2A	83.35
3560	RRD 32- 40	300 x 200 mm	381 - 420 mm	INOX-V2A	83.35
3561	RRD 32- 45	300 x 200 mm	421 - 470 mm	INOX-V2A	83.35
3562	RRD 32- 50	300 x 200 mm	471 - 530 mm	INOX-V2A	83.35
3563	RRD 43- 40	400 x 300 mm	370 - 420 mm	INOX-V2A	112.35
3564	RRD 43- 45	400 x 300 mm	421 - 470 mm	INOX-V2A	112.35
3565	RRD 43- 50	400 x 300 mm	471 - 530 mm	INOX-V2A	112.35
3566	RRD 43- 56	400 x 300 mm	531 - 600 mm	INOX-V2A	112.35
3567	RRD 43- 63	400 x 300 mm	601 - 670 mm	INOX-V2A	112.35
3568	RRD 43- 71	400 x 300 mm	671 - 750 mm	INOX-V2A	112.35
3569	RRD 43- 80	400 x 300 mm	751 - 850 mm	INOX-V2A	112.35
3570	RRD 43- 90	400 x 300 mm	851 - 950 mm	INOX-V2A	112.35
3571	RRD 54- 56	500 x 400 mm	520 - 600 mm	INOX-V2A	168.15
3572	RRD 54- 63	500 x 400 mm	601 - 670 mm	INOX-V2A	168.15
3573	RRD 54- 71	500 x 400 mm	671 - 750 mm	INOX-V2A	168.15
3574	RRD 54- 80	500 x 400 mm	751 - 850 mm	INOX-V2A	168.15
3575	RRD 54- 90	500 x 400 mm	851 - 950 mm	INOX-V2A	168.15
3576	RRD 54-100	500 x 400 mm	951 - 1060 mm	INOX-V2A	168.15
3577	RRD 54-112	500 x 400 mm	1061 - 1180 mm	INOX-V2A	168.15
3578	RRD 54-125	500 x 400 mm	1181 - 1320 mm	INOX-V2A	168.15
3579	RRD 54-140	500 x 400 mm	1321 - 1500 mm	INOX-V2A	168.15
3580	RRD 54-160	500 x 400 mm	1501 - 1800 mm	INOX-V2A	168.15

Rabais de quantité sur demande

Exécution avec protection du bord

Délai de livraison sur demande, petites quantités sur stock

Prix valables à partir du magasin de Mönchaltorf sans TVA ni emballage éventuel.
 Paiement: à 30 jours net
Le montant minimal facturé est de Fr. 30.--

METU[®] METU Schweiz AG
 Mettlenbachstrasse 13
 8617 Mönchaltorf ZH

Tél. 044 948 00 50
 Fax 044 948 17 56
 e-mail info@metu.ch
 Internet www.metu.ch



KD

Porte de visite ronde, type KD

Référence	Désignation	Pour tube-Ø	Matière	Fr./pc.
400120	Porte de visite ronde, type KD 120	120 mm	Acier galva.	17.50
400200	Porte de visite ronde, type KD 200	200 mm	Acier galva.	19.90

Emploi: Fermeture de petits orifices de mesure et de contrôle

Matériel: Couvercle et étrier galvanisés / Équipé d'un écrou moleté en plastique et d'un joint en caoutchouc

Résistance à la température: -45° à +90°C

Délai de livraison sur demande, petites quantités en stock



Profil de suspension



Clips d'extrémité



Caoutchouc de support



Patte de verrouillage

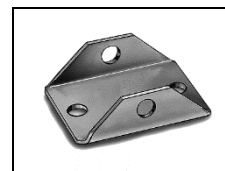

Fixation sur mur

Profil de suspension, 30 mm de haut x 20 mm de large

2800	Profil de suspension (sans trous)	MS3	Fr./m	6.25
2800/L	Profil de suspension (avec trous)	MS3	Fr./m	6.25
2801	Clips d'extrémité	MS3	Fr./pc.	1.10
2802	Caoutchouc de support	MS3	Fr./pc.	0.60
2803	Patte de verrouillage	MS3	Fr./pc.	0.30
2807	Fixation sur mur	MS3 vis/écrou y compris	Fr./pc.	2.25

Profil de suspension, 50 mm de haut x 30 mm de large

2820	Profil de suspension (sans trous)	MS5	Fr./m	9.75
2820/L	Profil de suspension (avec trous)	MS5	Fr./m	9.75
2821	Clips d'extrémité	MS5	Fr./pc.	1.70
2822	Caoutchouc de support	MS5	Fr./pc.	0.85
2823	Patte de verrouillage	MS5	Fr./pc.	0.45
2827	Fixation sur mur	MS5 vis/écrou y compris	Fr./pc.	2.50

Profil de suspension, 80 mm de haut x 40 mm de large

2840	Profil de suspension (sans trous)	MS8	Fr./m	23.35
2840/L	Profil de suspension (avec trous)	MS8	Fr./m	23.35
2841	Clips d'extrémité	MS8	Fr./pc.	3.80
2842	Caoutchouc de support	MS8	Fr./pc.	1.45
2843	Patte de verrouillage	MS8	Fr./pc.	0.65
2847	Fixation sur mur	MS8 vis/écrou y compris	Fr./pc.	3.75

Rabais de quantité sur demande

Prix valables à partir du magasin de Mönchaltorf sans TVA ni emballage éventuel.

Paiement: à 30 jours net

Le montant minimal facturé est de Fr. 30.--

METU[®]

METU Schweiz AG
Mettlenbachstrasse 13
8617 Mönchaltorf ZH

Tél.
Fax
e-mail
Internet

044 948 00 50
044 948 17 56
info@metu.ch
www.metu.ch

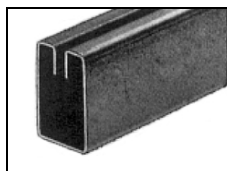

Profil de suspension



Clips d'extrémité



Caoutchouc

Profil de suspension INOX-V2A

Référence	Désignation	Dimension	Longueur	Prix
2730/E	Profil de suspension 30x20 mm	AT 1,0 INOX-V2A	5000 mm	sur demande
2732/E	Clips d'extrémité	ATE INOX-V2A		sur demande
2734	Caoutchouc de support	ATG		sur demande
2726/E	Fixation sur mur	ATW INOX-V2A		sur demande



Profile de suspension

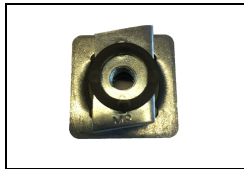

Raccord rapid

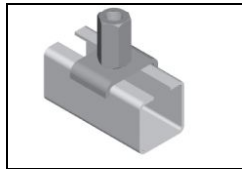

Raccord rapide



Raccord



Console



Œillet 45°

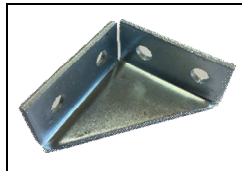

Equerre de fixation

 Console d'angle pour
cadre

Double écrou

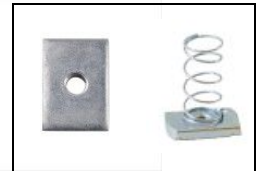
 Ecrou coulissant /
Ecrou coulissant avec
ressort

Accessoires

Référence	Désignation	Dimension	longeur	Prix
860011	Profile de suspension, galv.	41/21 x 2,50 mm	3000 mm	3.75/m
860012	Profile de suspension, galv.	41/21 x 2,50 mm	2030 mm	6.20/m
860013	Profile de suspension, galv.	41/41 x 2,50 mm	2030 mm	6.35/m
860014	Profile de suspension, galv.	41/41 x 2,50 mm	3010 mm	6.35/m
860015	Profile de suspension, galv.	41/21 x 2,50 mm	6000 mm	6.20/m
860017	Profile de suspension, galv.	41/41 x 2,50 mm	6000 mm	7.70/m
860037	Raccord rapid sans vis M8	41/41 - 41/21		1.05
860038	Raccord rapid sans vis M10	41/41 - 41/21		1.05
860050	Raccord rapid, galv.	pour profil 41 mm, 1/2" ext.		5.07
860063	Raccord	41/22 + 41/41 mm		2.35
860070	Console	pour dimension 27/18 + 28/30 mm		0.00
860072	Console	pour dimension 41/41 mm		7.82
860073	Console	pour dimension 41/41 mm		7.82
854146	Œillet 45° 1/2"	trou 14 x 30 mm		20.60
860080	Equerre de fixation	41/41 mm 90° 80x100x40x5 mm		1.90
860090	Console d'angle pour cadre	41/41 100 x 100 x 4 mm		6.65
860091	Console d'angle pour cadre	41/41 200 x 200 x 4 mm		8.32
850012	Double écrou M8 x 30	pour dimension 27/18 + 28/30 mm		0.55
850013	Double écrou M8 x 40	pour dimension 38/40 mm		0.90
850015	Double écrou M8 x 30	pour dimension 38/40 mm		1.30
850016	Double écrou M10 x 30	pour dimension 38/40 mm		1.85
850017	Double écrou M10 x 40	pour dimension 38/40 mm		0.74
850023	Ecrou coulissant pour M8, galv.	pour dimension 27/18 + 38/40 + 41/41 mm		0.26
850024	Ecrou coulissant pour M10, galv.	pour dimension 27/18 + 38/40 + 41/41 mm		0.28
850123	Ecrou coulissant M8 avec ressort	pour dimension 27/18 + 38/40 + 41/41 mm		0.30
850124	Ecrou coulissant M10 avec ressort	pour dimension 27/18 + 38/40 + 41/41 mm		0.32

Rabais de quantité sur demande

 Prix valables à partir du magasin de Mönchaltorf
sans TVA ni emballage éventuel.

Paiement: à 30 jours net

Le montant minimal facturé est de Fr. 30.--
METU®

 METU Schweiz AG
Mettlenbachstrasse 13
8617 Mönchaltorf ZH

 Tél.
Fax
e-mail
Internet

044 948 00 50
044 948 17 56
info@metu.ch
www.metu.ch

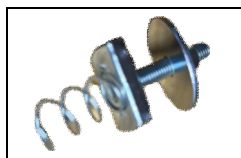

Boulon à tête marteau avec ressort

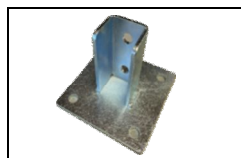

Pied de rail



Pied de rail mobile



Plaque frontale

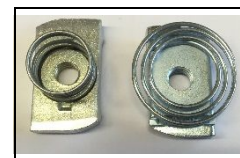

Ecroû couissant avec ressort



Clip de fixation



Bouchon carré

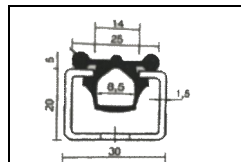

Ruban isolant en caoutchouc type RU 25



Bande caoutchouc



Caoutchouc de support



Griffes de soutien



Adaptateur

Accessoires

Référence	Désignation	Dimension	Prix
850013/F	Boulon à tête marteau avec ressort, galv.	M 8 x 40	0.55
850017/F	Boulon à tête marteau avec ressort, galv.	M 10 x 40	0.65
860077	Pied de rail mobile, galv.	70 x 150 x 5 mm / L = 152 mm	5.30
860075	Pied de rail, galv.	70 x 140 x 5 mm / L = 95 mm	1.90
860076	Pied de rail, galv.	150 x 150 x 5 mm / L = 90 mm	5.30
860074	Plaque frontale, galv.	40 x 120 x 4 mm / L = 81 mm	1.50
850025	Ecroû couissant M8 avec ressort	pour dimension 41/41 mm	0.28
850026	Ecroû couissant M10 avec ressort	pour dimension 41/41 mm	0.30
850028	Clip de fixation M8	pour dimension 41/41 - 41/21 mm	0.80
850029	Clip de fixation M10	pour dimension 41/41 - 41/21 mm	0.80
852718	Bouchon rectangulaire, rouge	pour dimension 27/18 mm	0.20
852830	Bouchon rectangulaire, rouge	pour dimension 28/30 mm	0.35
853840	Bouchon rectangulaire, rouge	pour dimension 41/41 mm	0.60
854121	Bouchon carré noir	pour dimension 41/21 mm	0.51
854141	Bouchon carré noir	pour dimension 41/41 mm	0.48
82050	Caoutchouc de support RU 25	pour dimension 27/18 mm	2.65/
850030	Bande caoutchouc	pour dimension 41/22 + 41/41 mm	6.10
2822	Caoutchouc de support MS 5	pour dimension 28/30 mm	0.85
2842	Caoutchouc de support MS 8	pour dimension 41/41 mm	1.45
850040	Griffes de soutien M 8	pour 41/41 + 41/21 mm	2.50
850041	Griffes de soutien M10	pour 41/41 + 41/21 mm	3.35
860052	Adaptateur	M10 int. - 1/2" ext.	1.80

Rabais de quantité sur demande

Prix valables à partir du magasin de Mönchaltorf sans TVA ni emballage éventuel.

Paiement: à 30 jours net

Le montant minimal facturé est de Fr. 30.--
METU®

 METU Schweiz AG
 Mettlenbachstrasse 13
 8617 Mönchaltorf ZH

 Tél.
 Fax
 e-mail
 Internet

044 948 00 50
 044 948 17 56
 info@metu.ch
 www.metu.ch



Oeillet 45°

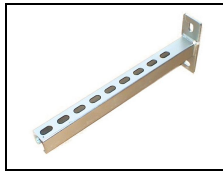

Console murale

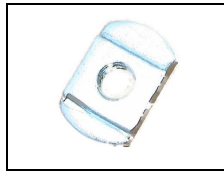

Ecrrou à coulisse

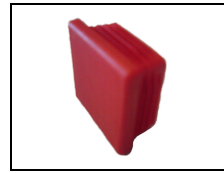
 Bouchon
rectangulaire

 Caoutchouc de
support

Console murale, galv.

Référence	Désignation	Longueur	Dimension	Plaque de base	Fr./pc.
850200	Console murale	200 mm	27 x 18 x 2,00 mm	120 x 40 x 4 mm	3.80
850240	Console murale	240 mm	28 x 30 x 2,00 mm	120 x 40 x 4 mm	3.80
850300	Console murale	300 mm	28 x 30 x 2,50 mm	120 x 40 x 4 mm	7.30
850450	Console murale	450 mm	41 x 41 x 2,00 mm	120 x 40 x 6 mm	8.70
850600	Console murale	600 mm	41 x 41 x 2,00 mm	120 x 40 x 6 mm	10.85
850750	Console murale	750 mm	41 x 41 x 2,00 mm	120 x 40 x 6 mm	12.15
851000	Console murale	1000 mm	41 x 41 x 2,00 mm	120 x 40 x 6 mm	15.15

Accessoires

854146	Oeillet 45° filetage intérieur ½"			trou 14 x 30 mm	19.04
850023	Ecrrou coulissant pour M8			pour dimension 38 x 40 mm	0.45
850012	Double écrou M8 x 30			pour dimension 27 x 18 + 28 x 30 mm	0.55
850013	Double écrou M8 x 40			pour dimension 38 x 40 mm	0.90
850017	Double écrou M10 x 40			pour dimension 38 x 40 mm	0.74
852718	Bouchon rectangulaire, rouge			pour dimension 27 x 18 mm	0.20
852830	Bouchon rectangulaire, rouge			pour dimension 28 x 30 mm	0.35
853840	Bouchon rectangulaire, rouge			pour dimension 38 x 40 mm	0.60
82050	Caoutchouc de support RU 25			pour dimension 27 x 18 mm	2.65/m
2822	Caoutchouc de support MS 5			pour dimension 28 x 30 mm	0.85
2842	Caoutchouc de support MS 8			pour dimension 38 x 40 mm	1.45

Rabais de quantité sur demande



Etrier de plafond



Amortisseur

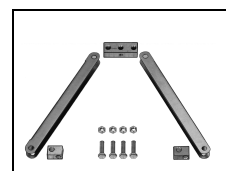

Console d'appui

Etriers de plafond

Référence	Désignation		Fr./pc.	Prix
2719	Etrier	DB M6	Fr./pc.	5.35
2720	Etrier	DB M8	Fr./pc.	6.70
2721	Etrier	DB M10	Fr./pc.	9.85

Amortisseurs

2722	Amortisseur	SI M8	Fr./pc.	8.05
2723	Amortisseur	SI M10	Fr./pc.	11.50
2724	Amortisseur	SI M12	Fr./pc.	14.60

Consoles d'appui

2770	Console d'appui	KH12	Fr./pc.	14.05
2771	Console d'appui	KH18	Fr./pc.	14.85
2772	Console d'appui	KH24	Fr./pc.	16.60
2773	Console d'appui	KH32	Fr./pc.	18.50
2774	Console d'appui	KH40	Fr./pc.	20.25
2775	Console d'appui	KH48	Fr./pc.	21.90

Rabais de quantité sur demande

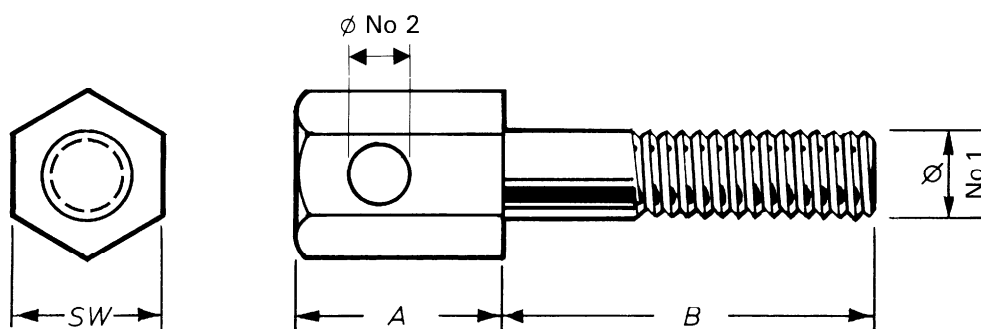

Réf.	Désignation	Ø filet No 1	Ø forure No 2	A mm	B mm	SW	Fr./pc.
------	-------------	-----------------	------------------	---------	---------	----	---------

Boulons de suspension (acier zingué) pour profilés

2709	Boulon de suspension	M 8	8,5 mm	20 mm	24	24	13	1.55
2711	Boulon de suspension	M 10	8,5 mm	30 mm	27	27	17	2.25
2712	Boulon de suspension	M 10	10,5 mm	30 mm	27	27	17	2.40
2713	Boulon de suspension	M 12	8,5 mm	40 mm	27	27	19	2.85
2715	Boulon de suspension	M 12	12,5 mm	40 mm	27	27	19	2.85
2716	Boulon de suspension	M 12	8,5 mm		27	50	19	2.30
2717	Boulon de suspension	M 12	10,5 mm		27	50	19	2.30
2718	Boulon de suspension	M 12	12,5 mm		27	50	19	2.30
2738	Boulon de suspension	M 12	8,5 mm		27	67	19	2.30
2739	Boulon de suspension	M 12	10,5 mm		27	67	19	2.30
2740	Boulon de suspension	M 12	12,5 mm		27	67	19	2.30

longueurs
spéciales

Boulons de suspension (INOX-V2A)

2741	Boulon de suspension	M 8	8,5 mm	20	22	13	sur demande
2742	Boulon de suspension	M 10	8,5 mm	27	27	17	sur demande
2743	Boulon de suspension	M 12	8,5 mm	27	27	19	sur demande

Paquets de 100 pièces

Rabais de quantité sur demande

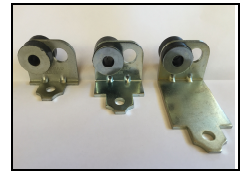

Suspension à bride SFH

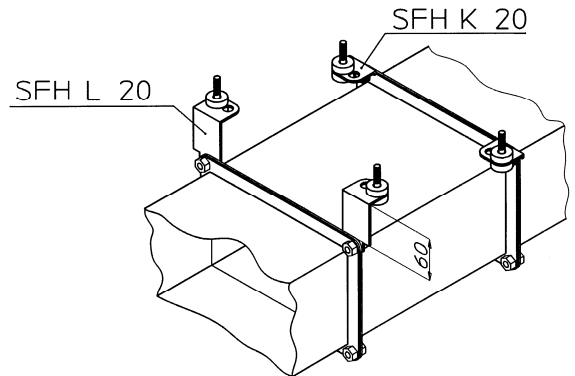

Suspension à bride SFH

L'élément universel de fixation des conduits de ventilation:

convient pour tous les systèmes de bride de conduit de 20 mm
 se monte directement sur la cornière de renforcement à bride
 forage superflu de la tôle du conduit
 limite de charge élevée, env. 70 kg avec pièce d'isolation
 isolation phonique optimale, env. 55° Shore
 pas de problème au niveau des fers d'armature, en raison de la
 souplesse d'utilisation

Référence	Désignation	Mesure	 pcs.	Fr./pc.
2616 K (courte)	Suspension à bride SFH K 20	48 x 30 x 43 x 3 mm	50 pcs.	1.70
2616 M (moyenne)	Suspension à bride SFH M 20	48 x 48 x 43 x 3 mm	50 pcs.	1.40
2616 L (longue)	Suspension à bride SFH L 20	48 x 76 x 43 x 3 mm	50 pcs.	1.40

Mesure avec isolation phonique:

K = suspension courte	15 mm (pour montage direct)
M = suspension moyenne	32 mm (pour isolation max. 30 mm)
L = suspension longue	70 mm (pour isolation max. 60 mm)

Rabais de quantité sur demande



Suspension EA



Suspension MZ

Suspension d'angle insonorisée env. 55° Shore

Type EA 20 pour profil de 20 mm

Type EA 30 pour profil de 30 mm

le montage s'effectue directement sur la vis d'angle existante

forage du canal superflu

temps de montage courts!

exécution renforcée

Référence	Désignation	Matière	Poids		Fr./pc.
2702	Suspension d'angle EA 20	galva.	80 g	50 pcs.	1.15
2703	Suspension d'angle EA 30	galva.	80 g	50 pcs.	1.15
2702/E	Suspension d'angle EA 20	INOX-V2A	75 g	50 pcs.	3.30

Suspension Z insonorisée env. 55° Shore

2701	Suspension MZ 60	galva.	100 g	50 pcs.	0.95
-------------	------------------	--------	-------	---------	-------------

Rabais de quantité sur demande

 Equerre de suspension
AL/M 8 + AL/M 10

Equerres de suspension (acier galva.)

2706	Equerre	AL/M 8		0.95
2707	Equerre	AL/M 10		0.95

Prix valables à partir du magasin de Mönchaltorf sans TVA ni emballage éventuel.

Paieement: à 30 jours net

Le montant minimal facturé est de Fr. 30.--

METU[®]

METU Schweiz AG
Mettlenbachstrasse 13
8617 Mönchaltorf ZH

Tél.
Fax
e-mail
Internet

044 948 00 50
044 948 17 56
info@metu.ch
www.metu.ch



Etrier de montage insonorisé

Etriers de montage insonorisés (env. 55° Shore)

complètement prémontés, rondelle vulcanisée, matériau robuste, pli renforcé, dureté idéale, soit env. 55° Shore, trous \varnothing 5 mm

Référence	Longueur	Matière		Fr./pc.
2750/57	100 mm	Acier galva.	100 pcs.	0.65
2751/57	150 mm	Acier galva.	100 pcs.	0.68
2752/57	200 mm	Acier galva.	100 pcs.	0.83
2753/57	250 mm	Acier galva.	50 pcs.	1.00
2754/57	300 mm	Acier galva.	50 pcs.	1.13
2755/57	350 mm	Acier galva.	50 pcs.	1.30
2756/57	400 mm	Acier galva.	25 pcs.	2.50
2757/57	500 mm	Acier galva.	50 pcs.	1.74
2758/57	600 mm	Acier galva.	50 pcs.	1.95
2759/57	800 mm	Acier galva.	30 pcs.	2.48
2760/57	100 mm	INOX-V2A		3.35
2761/57	150 mm	INOX-V2A		3.58
2762/57	200 mm	INOX-V2A		3.86
2763/57	250 mm	INOX-V2A		4.19



Etrier de montage pas insonorisé

Etriers de montage sans isolation phonique

Epaisseur du matériau 30/3 mm
 Forage dans l'équerre pour bloc caoutchouc \varnothing 14 mm
 Perforations dans la patte \varnothing 5 mm

2750	100 mm	Acier galva.	0.58
2751	150 mm	Acier galva.	0.70
2752	200 mm	Acier galva.	0.90
2753	250 mm	Acier galva.	1.10
2754	300 mm	Acier galva.	1.95
2755	350 mm	Acier galva.	2.37
2756	400 mm	Acier galva.	2.80

(incl. rondelles carrosserie adaptées pour M6 ou M8)

Rabais de quantité sur demande

charge max. en kN	kN
Etrier (montage direct)	0,69
Etrier allongé avec tige filetée	0,49

Prix valables à partir du magasin de Mönchaltorf sans TVA ni emballage éventuel.
 Paiement: à 30 jours net
Le montant minimal facturé est de Fr. 30.--

METU[®]

METU Schweiz AG
 Mettlenbachstrasse 13
 8617 Mönchaltorf ZH

Tél. 044 948 00 50
 Fax 044 948 17 56
 e-mail info@metu.ch
 Internet www.metu.ch



Etrier pour cadres
déjà prémonté

Etriers pour cadres type FB

Référence	Désignation	Fr./pc.
2790	Etrier M2 pour profil 20 mm	1.25
2791	Etrier M3 pour profil 30 mm	2.25

Rabais de quantité sur demande



Bloc caoutchouc No 2



Bloc caoutchouc / col

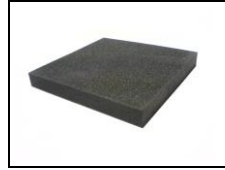

Panneau isolant



Tampon caoutchouc cylindrique type A



Tampon caoutchouc cylindrique type B

Blocs caoutchouc

Réf.	Désignation	∅ extérieur	∅ int.	hauteur	Fr./pc.
2661	Bloc caoutchouc No 1	17 mm	8 mm	8 mm	0.37
2662	Bloc caoutchouc No 2	26 mm	8 mm	8 mm	0.37
2663	Bloc caoutchouc No 3 env. 60° Shore	26 mm	8 mm	10 mm	0.40
				17 mm avec col	
2662/S	Bloc caoutchouc No 2	28 mm	14 mm	9 mm	0.33
2663/S	Bloc caoutchouc No 3 env. 55° Shore avec rondelle vulcanisée	28 mm	10 mm	10 mm	0.73
				20 mm avec col/rondelle	
2663/SE	Bloc caoutchouc No 3 env. 55° Shore avec rondelle INOX vulcanisée	28 mm	10 mm	10 mm	1.30
				20 mm avec col/rondelle	
2791/C	Bloc caoutchouc No 4 env. 65° Shore	40 mm	16 mm	11 mm	0.77
2791/B	Bloc caoutchouc No 4 env. 65° Shore avec rondelle vulcanisée	40 mm	10,5 mm	14 mm	2.01
				28 mm avec col/rondelle	
4705/D	Bloc caoutchouc No 5 env. 65° Shore	50 mm	20 mm	12 mm	0.98
4705/B	Bloc caoutchouc No 5 env. 65° Shore avec rondelle vulcanisée	50 mm	13 mm	14 mm	2.91
				30 mm avec col/rondelle	
2660	Panneau isolant (caoutchouc néoprène)	86 x 86 x	8 mm		1.60
2650/A	Tampon caoutchouc cylindrique Type A (57° Shore)	30 mm		30 mm	2.50
2651/A	Tampon caoutchouc cylindrique Type A (57° Shore)	40 mm		40 mm	3.40
2650/B	Tampon caoutchouc cylindrique Type B (57° Shore)	30 mm		30 mm	2.50
				int. M8 x 8 mm ext. M8 x 20 mm	

Rabais de quantité sur demande

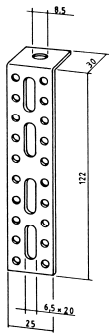

Réf. **509**
 Equerre
 mat. tôle acier 2,5 mm
 trous Ø 4,2 mm
 Promatisé

Fr./pc. **1.25**

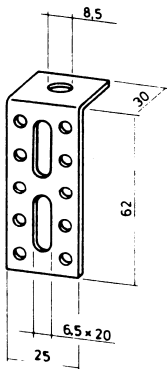

Réf. **510**
 Equerre
 mat. tôle acier 2,5 mm
 trous Ø 4,2 mm
 Promatisé

Fr./pc. **1.00**

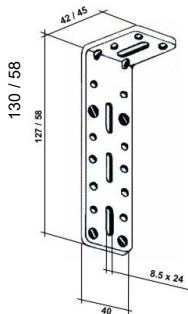

Réf. **511**
 Equerre
 exécution renforcée: 130 x 40 x 45 mm
 galva.

Fr./pc. **1.15**

Réf. **512**
 Equerre
 exécution renforcée: 58 x 40 x 40 mm
 galva.

Fr./pc. **0.95**

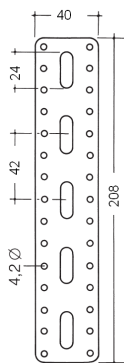

Art.-Nr. **513**
 Allongé
 Dimension 208 x 40 mm
 galva.

Fr./Stk. **1.25**

Rabais de quantité sur demande

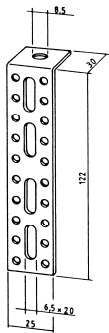

Réf. **509**
 Equerre
 mat. tôle acier 2,5 mm
 trous Ø 4,2 mm
 Promatisé

Fr./pc. **1.25**

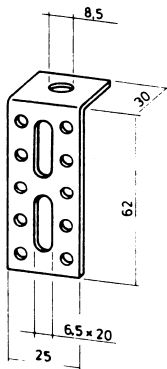

Réf. **510**
 Equerre
 mat. tôle acier 2,5 mm
 trous Ø 4,2 mm
 Promatisé

Fr./pc. **1.00**

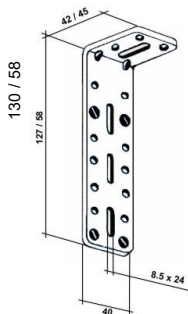

Réf. **511**
 Equerre
 exécution renforcée: 130 x 40 x 45 mm
 galva.

Fr./pc. **1.15**

Réf. **512**
 Equerre
 exécution renforcée: 58 x 40 x 40 mm
 galva.

Fr./pc. **0.95**

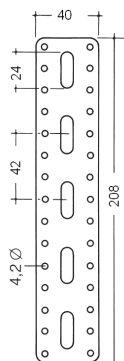

Art.-Nr. **513**
 Allongé
 Dimension 208 x 40 mm
 galva.

Fr./Stk. **1.45**

Rabais de quantité sur demande

Prix valables à partir du magasin de Mönchaltorf sans TVA ni emballage éventuel.
 Paiement: à 30 jours net
Le montant minimal facturé est de Fr. 30.--

METU[®] METU Schweiz AG
 Mettlenbachstrasse 13
 8617 Mönchaltorf ZH

Tél. **044 948 00 50**
 Fax 044 948 17 56
 e-mail info@metu.ch
 Internet www.metu.ch

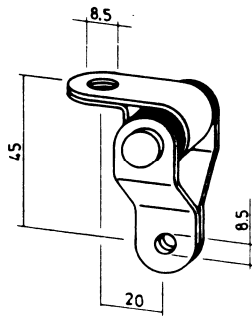

Réf. **640**
Élément insonorisant avec partie mobile excentrique
Charge max. 75 kg (750 N)
Promatisé

Fr./pc. **3.15**

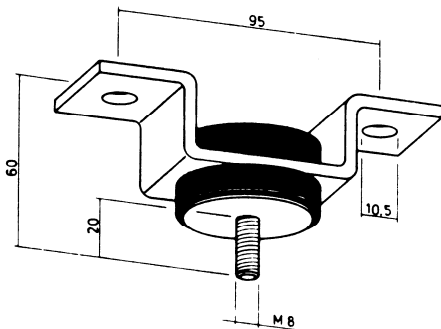

Réf. **652/M8** avec vis M8 x 45
Réf. **652/M10** avec vis M10 x 45
Élément insonorisant avec filetage extérieur, charge pour traction et pression de 75-150 kg (750-1500 N)
Promatisé

Fr./pc. **10.50**

Fr./pc. **10.50**



Réf. **680**
Equerre de fixation à des tôles trapézoïdales, galvanisée

Fr./pc. **0.99**

Rabais de quantité sur demande

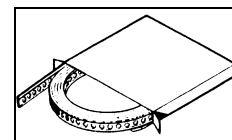

	Référence	Epaiss.	Largeur	d	t	Rouleaux à	Fr./pc.
	836 040	1,5 mm	26 mm	8,5 mm	12,5 mm	50 m	53.15
	836 030	0,6 mm	20 mm	d1= 4,2 mm d2= 8,5 mm	25 mm	25 m	13.00
	836 010	0,6 mm	17 mm	d1= 3,3 mm d2= 6,5 x 12 mm	25 mm	10 m	3.75

Rabais de quantité sur demande



Colliers de dalles

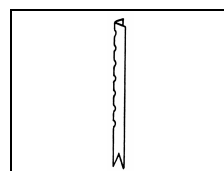

Pied normal

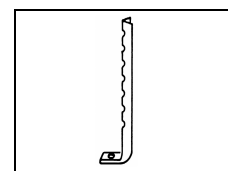

Pied prédalle

Colliers de dalles 'universel' réversibles, Ø variables 10 - 140 mm, complets

Référence	Pied	Hauteur	Matière	Fr./pc.
70150/FN	normal	150 mm	noir	sur demande
70200/FN	normal	200 mm	noir	sur demande
70300/FN	normal	300 mm	noir	sur demande
70400/FN	normal	400 mm	noir	sur demande
70150/FA	prédalle	150 mm	noir	sur demande
70200/FA	prédalle	200 mm	noir	sur demande
70300/FA	prédalle	300 mm	noir	sur demande
70400/FA	prédalle	400 mm	noir	sur demande
70150/FNI	normal	150 mm	INOX-V2A	sur demande
70200/FNI	normal	200 mm	INOX-V2A	sur demande
70300/FNI	normal	300 mm	INOX-V2A	sur demande
70400/FNI	normal	400 mm	INOX-V2A	sur demande
70150/FAI	prédalle	150 mm	INOX-V2A	sur demande
70200/FAI	prédalle	200 mm	INOX-V2A	sur demande
70300/FAI	prédalle	300 mm	INOX-V2A	sur demande
70400/FAI	prédalle	400 mm	INOX-V2A	sur demande

Pieds seuls

150/FN	normal	150 mm	noir	sur demande
200/FN	normal	200 mm	noir	sur demande
300/FN	normal	300 mm	noir	sur demande
400/FN	normal	400 mm	noir	sur demande
150/FA	prédalle	150 mm	noir	sur demande
200/FA	prédalle	200 mm	noir	sur demande
300/FA	prédalle	300 mm	noir	sur demande
400/FA	prédalle	400 mm	noir	sur demande
150/FNI	normal	150 mm	INOX-V2A	sur demande
200/FNI	normal	200 mm	INOX-V2A	sur demande
300/FNI	normal	300 mm	INOX-V2A	sur demande
400/FNI	normal	400 mm	INOX-V2A	sur demande
150/FAI	prédalle	150 mm	INOX-V2A	sur demande
200/FAI	prédalle	200 mm	INOX-V2A	sur demande
300/FAI	prédalle	300 mm	INOX-V2A	sur demande
400/FAI	prédalle	400 mm	INOX-V2A	sur demande

Prix valables à partir du magasin de Mönchaltorf sans TVA ni emballage éventuel.

Paieement: à 30 jours net

Le montant minimal facturé est de Fr. 30.--

METU[®]

METU Schweiz AG
Mettlenbachstrasse 13
8617 Mönchaltorf ZH

Tél.
Fax
e-mail
Internet

044 948 00 50
044 948 17 56
info@metu.ch
www.metu.ch



Collier pour tuyaux

Collier pour tuyaux avec raccord M8/M10 et 1/2", galvanisé, avec isolation

Référence	Désignation	Ø tube	Matériel		Fr./pc
740080	Collier de ventilation, 30 x 2 mm, M8/M10 + 1/2", avec isol.	80 mm	galv.	50	2.40
740100	Collier de ventilation, 30 x 2 mm, M8/M10 + 1/2", avec isol.	100 mm	galv.	50	2.70
740125	Collier de ventilation, 30 x 2 mm, M8/M10 + 1/2", avec isol.	125 mm	galv.	25	3.10
740140	Collier de ventilation, 30 x 2 mm, M8/M10 + 1/2", avec isol.	140 mm	galv.	10	4.95
740150	Collier de ventilation, 30 x 2 mm, M8/M10 + 1/2", avec isol.	150 mm	galv.	25	3.45
740160	Collier de ventilation, 30 x 2 mm, M8/M10 + 1/2", avec isol.	160 mm	galv.	25	3.65
740180	Collier de ventilation, 30 x 2 mm, M8/M10 + 1/2", avec isol.	180 mm	galv.	25	4.05
740200	Collier de ventilation, 30 x 2 mm, M8/M10 + 1/2", avec isol.	200 mm	galv.	25	4.35
740225	Collier de ventilation, 30 x 2 mm, M8/M10 + 1/2", avec isol.	225 mm	galv.	25	4.70
740250	Collier de ventilation, 30 x 2 mm, M8/M10 + 1/2", avec isol.	250 mm	galv.	25	5.20
740280	Collier de ventilation, 30 x 2 mm, M8/M10 + 1/2", avec isol.	280 mm	galv.	25	5.65
740300	Collier de ventilation, 30 x 2 mm, M8/M10 + 1/2", avec isol.	300 mm	galv.	15	5.95
740315	Collier de ventilation, 30 x 2 mm, M8/M10 + 1/2", avec isol.	315 mm	galv.	15	6.20
740355	Collier de ventilation, 30 x 2 mm, M8/M10 + 1/2", avec isol.	355 mm	galv.	10	6.75
740400	Collier de ventilation, 30 x 2 mm, M8/M10 + 1/2", avec isol.	400 mm	galv.	10	7.40
740450	Collier de ventilation, 30 x 2 mm, M8/M10 + 1/2", avec isol.	450 mm	galv.	5	8.60
740500	Collier de ventilation, 30 x 2 mm, M8/M10 + 1/2", avec isol.	500 mm	galv.	5	9.40

Collier pour tuyaux 3/4", galvanisé, avec isolation

740560	Collier de ventilation, 35 x 3 mm, 3/4", avec isol.	560 mm	galv.	5	10.45
740600	Collier de ventilation, 35 x 3 mm, 3/4", avec isol.	600 mm	galv.	1	11.05
740630	Collier de ventilation, 35 x 3 mm, 3/4", avec isol.	630 mm	galv.	5	11.50
740710	Collier de ventilation, 35 x 3 mm, 3/4", avec isol.	710 mm	galv.	1	19.45
740750	Collier de ventilation, 35 x 3 mm, 3/4", avec isol.	750 mm	galv.	1	sur dem.
740800	Collier de ventilation, 35 x 3 mm, 3/4", avec isol.	800 mm	galv.	5	21.55
740900	Collier de ventilation, 35 x 3 mm, 3/4", avec isol.	900 mm	galv.	1	19.60
741000	Collier de ventilation, 35 x 3 mm, 3/4", avec isol.	1000 mm	galv.	1	21.50
741120	Collier de ventilation, 35 x 3 mm, 3/4", avec isol.	1120 mm	galv.	1	sur dem.

Rabais de quantité sur demande

Prix valables à partir du magasin de Mönchaltorf sans TVA ni emballage éventuel.

Paieement: à 30 jours net

Le montant minimal facturé est de Fr. 30.--

METU[®]

METU Schweiz AG
Mettlenbachstrasse 13
8617 Mönchaltorf ZH

Tél.
Fax
e-mail
Internet

044 948 00 50
044 948 17 56
info@metu.ch
www.metu.ch



Collier universel

Collier universel avec joint

L'applicabilité universelle et la manipulation pratique quel que soit le type de fixation – ce sont excellentes propriétés du collier de serrage universel.

Le stockage de plusieurs types de colliers de serrage n'est plus nécessaire.

Connexion: Bride M8 / M10 / 1/2"

Vis de serrage: Vis à tête hexagonale M6 avec fente et empreinte cruciforme, avec rondelle de sécurité

Tenue à la température: de -40° C à + 120° C

Référence	Désignation	Ø tube	Matériel	Fr./pc.
50.501	Collier universel, M8/M10 avec joint EPDM	11 – 16 mm (1/4")	galv.	3.50
50.502	Collier universel, M8/M10 avec joint EPDM	17 – 22 mm (3/8"+1/2")	galv.	3.40
50.503	Collier universel, M8/M10 avec joint EPDM	24 – 29 mm (3/4")	galv.	3.50
50.504	Collier universel, M8/M10 avec joint EPDM	32 – 37 mm (1")	galv.	4.00
50.505	Collier universel, M8/M10 avec joint EPDM	38 – 43 mm (1 1/4")	galv.	4.35
50.506	Collier universel, M8/M10 avec joint EPDM	44 – 50 mm (1 1/2")	galv.	4.75
50.507	Collier universel, M8/M10 avec joint EPDM	51 – 57 mm	galv.	4.75
50.508	Collier universel, M8/M10 avec joint EPDM	57 – 64 mm (2")	galv.	6.65
50.509	Collier universel, M8/M10 avec joint EPDM	66 – 74 mm	galv.	7.70
50.510	Collier universel, M8/M10 avec joint EPDM	75 – 83 mm (2 1/2")	galv.	8.45
50.512	Collier universel, M8/M10 avec joint EPDM	88 – 96 mm (3")	galv.	9.05
50.513	Collier universel, M8/M10 avec joint EPDM	97 – 104 mm	galv.	10.15
50.514	Collier universel, M8/M10 avec joint EPDM	108 – 116 mm (4")	galv.	10.15
50.515	Collier universel, M8/M10 avec joint EPDM	120 – 127 mm	galv.	12.55
50.516	Collier universel, M8/M10 avec joint EPDM	127 – 135 mm	galv.	13.60
50.517	Collier universel, M8/M10 avec joint EPDM	135 – 141 mm (5")	galv.	13.40
50.518	Collier universel, M8/M10 avec joint EPDM	147 – 155 mm	galv.	14.35
50.519	Collier universel, M8/M10 avec joint EPDM	155 – 162 mm	galv.	14.25

Disponible en boîtes de 25 pièces.

Rabais de quantité sur demande

Prix valables à partir du magasin de Mönchaltorf sans TVA ni emballage éventuel.

Paieement: à 30 jours net

Le montant minimal facturé est de Fr. 30.--

METU[®]

METU Schweiz AG
Mettlenbachstrasse 13
8617 Mönchaltorf ZH

Tél.
Fax
e-mail
Internet

044 948 00 50
044 948 17 56
info@metu.ch
www.metu.ch

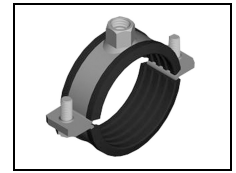

Collier MINIFIX

Collier MINIFIX pour tubes petits (avec filetage intérieur M8 ou M10)

MINIFIX, collier léger pour fixation de tuyaux de Ø 10 à 160 mm. Convient particulièrement pour tuyaux de plastique, cuivre, fer. Manchon M8/M10. Trou au travers du manchon pour fixation par vis à bois ou mécanique. Isolation caoutchouc de 2,5 mm d'épaisseur. Vis 6-pans fendues avec rondelles d'arrêt et suppression des écrous.

Référence	Désignation	Tube-Ø	Matière	Fr./pc.
600010	Collier MINIFIX avec M8/M10 et EPDM	10 – 11 mm	Acier galva.	3.89
600012	Collier MINIFIX avec M8/M10 et EPDM	12 – 14 mm (1/4")	Acier galva.	3.89
600015	Collier MINIFIX avec M8/M10 et EPDM	15 – 17 mm	Acier galva.	3.89
600020	Collier MINIFIX avec M8/M10 et EPDM	18 – 20 mm (3/8")	Acier galva.	4.00
600021	Collier MINIFIX avec M8/M10 et EPDM	21 – 22 mm (1/2")	Acier galva.	4.00
600025	Collier MINIFIX avec M8/M10 et EPDM	23 – 26 mm	Acier galva.	4.12
600027	Collier MINIFIX avec M8/M10 et EPDM	27 – 29 mm (3/4")	Acier galva.	4.12
600030	Collier MINIFIX avec M8/M10 et EPDM	30 – 33 mm	Acier galva.	4.25
600035	Collier MINIFIX avec M8/M10 et EPDM	34 – 37 mm (1")	Acier galva.	4.25
600040	Collier MINIFIX avec M8/M10 et EPDM	38 – 40 mm	Acier galva.	4.42
600041	Collier MINIFIX avec M8/M10 et EPDM	41 – 43 mm (1 1/4")	Acier galva.	4.83
600045	Collier MINIFIX avec M8/M10 et EPDM	44 – 46 mm	Acier galva.	4.83
600047	Collier MINIFIX avec M8/M10 et EPDM	47 – 49 mm (1 1/2")	Acier galva.	4.93
600050	Collier MINIFIX avec M8/M10 et EPDM	50 – 52 mm	Acier galva.	4.93
600055	Collier MINIFIX avec M8/M10 et EPDM	53 – 56 mm	Acier galva.	5.31
600057	Collier MINIFIX avec M8/M10 et EPDM	57 – 59 mm	Acier galva.	5.31
600060	Collier MINIFIX avec M8/M10 et EPDM	60 – 65 mm (2")	Acier galva.	5.41
600070	Collier MINIFIX avec M8/M10 et EPDM	66 – 71 mm	Acier galva.	5.96
600075	Collier MINIFIX avec M8/M10 et EPDM	72 – 76 mm (2 1/2")	Acier galva.	6.02
600077	Collier MINIFIX avec M8/M10 et EPDM	77 – 83 mm	Acier galva.	6.02
600085	Collier MINIFIX avec M8/M10 et EPDM	84 – 89 mm (3")	Acier galva.	6.06
600090	Collier MINIFIX avec M8/M10 et EPDM	90 – 96 mm	Acier galva.	6.35
600100	Collier MINIFIX avec M8/M10 et EPDM	97 – 101 mm	Acier galva.	6.44
600105	Collier MINIFIX avec M8/M10 et EPDM	102 – 107 mm	Acier galva.	6.71
600112	Collier MINIFIX avec M8/M10 et EPDM	108 – 113 mm	Acier galva.	6.94
600120	Collier MINIFIX avec M8/M10 et EPDM	119 – 123 mm	Acier galva.	8.66
600125	Collier MINIFIX avec M8/M10 et EPDM	124 – 127 mm	Acier galva.	8.86
600150	Collier MINIFIX avec M8/M10 et EPDM	148 – 152 mm	Acier galva.	9.27
600160	Collier MINIFIX avec M8/M10 et EPDM	159 – 163 mm	Acier galva.	9.60

Conditionnement: en cartons de 25 pièces.

Rabais de quantité sur demande

Exécution en INOX sur demande.

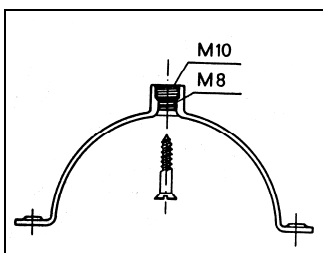

Prix valables à partir du magasin de Mönchaltorf sans TVA ni emballage éventuel.

Païement: à 30 jours net

Le montant minimal facturé est de Fr. 30.--

METU[®] METU Schweiz AG
Mettlenbachstrasse 13
8617 Mönchaltorf ZH

Tél. 044 948 00 50
Fax 044 948 17 56
e-mail info@metu.ch
Internet www.metu.ch



Air-fix



Manchon

Collier Air-fix pour tubes de ventilation (avec isolation polyéthylène)

Air-fix présente les avantages suivants:

Fixation des 2 demi-bridés par des vis 6-pans fendues avec rondelles d'arrêt et taraudages.

Possibilité de fixation très près du mur en vissant le manchon mâle directement sur la plaque de base.

Trou au travers du manchon pour fixation par vis à bois ou mécanique depuis l'intérieur.

Isolation autocollante en mousse de polyéthylène, épaisseur 5 mm.

Filetage M8 – 1/2" ext.

Référence	Désignation	Tube-Ø	Matière	Fr./pc.
700075	Collier Air-fix avec M8-1/2" isol.	75 mm	31 x 2,5 mm, Acier galva.	5.93
700080	Collier Air-fix avec M8-1/2" isol.	80 mm	31 x 2,5 mm, Acier galva.	5.93
700090	Collier Air-fix avec M8-1/2" isol.	90 mm	31 x 2,5 mm, Acier galva.	6.21
700100	Collier Air-fix avec M8-1/2" isol.	100 mm	31 x 2,5 mm, Acier galva.	6.21
700110	Collier Air-fix avec M8-1/2" isol.	110 mm	31 x 2,5 mm, Acier galva.	7.35
700120	Collier Air-fix avec M8-1/2" isol.	120 mm	31 x 2,5 mm, Acier galva.	7.35
700125	Collier Air-fix avec M8-1/2" isol.	125 mm	31 x 2,5 mm, Acier galva.	7.35
700150	Collier Air-fix avec M8-1/2" isol.	150 mm	31 x 2,5 mm, Acier galva.	8.77
700160	Collier Air-fix avec M8-1/2" isol.	160 mm	31 x 2,5 mm, Acier galva.	8.99
700180	Collier Air-fix avec M8-1/2" isol.	180 mm	31 x 2,5 mm, Acier galva.	9.36
700200	Collier Air-fix avec M8-1/2" isol.	200 mm	31 x 2,5 mm, Acier galva.	9.77
700225	Collier Air-fix avec M8-1/2" isol.	225 mm	31 x 2,5 mm, Acier galva.	10.27
700250	Collier Air-fix avec M8-1/2" isol.	250 mm	31 x 2,5 mm, Acier galva.	13.04
700280	Collier Air-fix avec M8-1/2" isol.	280 mm	31 x 2,5 mm, Acier galva.	15.05
700300	Collier Air-fix avec M8-1/2" isol.	300 mm	31 x 2,5 mm, Acier galva.	15.35
700315	Collier Air-fix avec M8-1/2" isol.	315 mm	31 x 2,5 mm, Acier galva.	15.62
700350	Collier Air-fix avec M8-1/2" isol.	350 mm	31 x 2,5 mm, Acier galva.	16.17
700355	Collier Air-fix avec M8-1/2" isol.	355 mm	31 x 2,5 mm, Acier galva.	16.23
700400	Collier Air-fix avec M8-1/2" isol.	400 mm	31 x 2,5 mm, Acier galva.	16.93
700450	Collier Air-fix avec M8-1/2" isol.	450 mm	31 x 2,5 mm, Acier galva.	17.83
700500	Collier Air-fix avec M8-1/2" isol.	500 mm	31 x 2,5 mm, Acier galva.	18.86

Filetage M10 – 1/2" ext.

700560	Collier Air-fix avec M10-1/2" isol.	560 mm	38 x 2,5 mm, Acier galva.	27.35
700600	Collier Air-fix avec M10-1/2" isol.	600 mm	38 x 2,5 mm, Acier galva.	28.19
700630	Collier Air-fix avec M10-1/2" isol.	630 mm	38 x 2,5 mm, Acier galva.	29.27
700650	Collier Air-fix avec M10-1/2" isol.	650 mm	38 x 2,5 mm, Acier galva.	29.95
700710	Collier Air-fix avec M10-1/2" isol.	710 mm	38 x 2,5 mm, Acier galva.	33.38
700800	Collier Air-fix avec M10-1/2" isol.	800 mm	38 x 2,5 mm, Acier galva.	37.82
700900	Collier Air-fix avec M10-1/2" isol.	900 mm	38 x 2,5 mm, Acier galva.	43.47
701000	Collier Air-fix avec M10-1/2" isol.	1000 mm	38 x 2,5 mm, Acier galva.	48.91

Exécution en INOX sur demande

Plus-value pour manchon

Référence	Désignation	Filet- Ø	Longueur	Fr./pc.
700000	Manchon	1/2"	18 mm	0.45
700005	Manchon	1/2"	35 mm	0.70
700010	Manchon	3/4"	20 mm	1.20

Rabais de quantité sur demande

Prix valables à partir du magasin de Mönchaltorf sans TVA ni emballage éventuel.

Païement: à 30 jours net

Le montant minimal facturé est de Fr. 30.--

METU[®]

METU Schweiz AG
Mettlenbachstrasse 13
8617 Mönchaltorf ZH

Tél.
Fax
e-mail
Internet

044 948 00 50
044 948 17 56
info@metu.ch
www.metu.ch

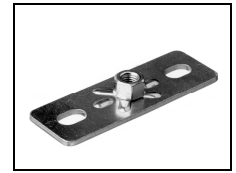

Plaque de base avec manchon, promatisé, M8 / M10

Référence	Manchon	Dimension		Fr./pc.
51.141	M8	80 x 30 x 3 mm	promatisé	1.35
51.135	M10	80 x 30 x 3 mm	promatisé	1.35



Plaque de base avec manchon

712 51.308	3/8"	80 x 30 x 3 mm	promatisé	1.05
712 51.102	1/2"	80 x 30 x 3 mm	promatisé	0.75
712 51.107	1/2"	120 x 40 x 4 mm	promatisé	1.15
712 51.108	3/4"	120 x 40 x 4 mm	promatisé	1.35
712 61.108	3/4"	120 x 40 x 4 mm	V4A-INOX	11.50

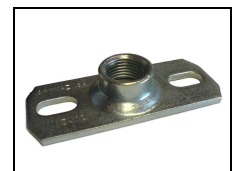

Plaque de base avec manchon soudé

700 3.1012	1/2"	120 x 40 x 4 mm	promatisé	2.60
700 3.1034	3/4"	120 x 40 x 4 mm	promatisé	2.60
700 3.1100	1"	120 x 40 x 4 mm	promatisé	3.50
7110812	1/2"	80 x 30 x 3 mm	V4A-INOX	3.90
11.5 1/2	1/2"	100 x 40 x 4 mm	V4A-INOX	20.52
11.5 3/4	3/4"	100 x 40 x 4 mm	V4A-INOX	26.12
7111212	1/2"	120 x 40 x 4 mm	V4A-INOX	5.80
7111213	3/4"	120 x 40 x 4 mm	V4A-INOX	10.40

Rabais de quantité sur demande



Plaque de base MINI



Manchon

Plaque de base avec manchon rivé

Référence	Taroudage	Filet	Dimension	Fr./pc.
712 3.22-8	M8	1/2" extérieur	70 x 33 x 2,4 mm	2.32
712 3.22-10	M10	1/2" extérieur	70 x 33 x 2,4 mm	2.32
712 3.22-12	M12	3/4" extérieur	70 x 33 x 2,4 mm	3.24
712 3.24	M10	1/2" extérieur	100 x 40 x 3,5 mm	3.85
11.7	M10	1/2" intérieur	70 x 33 x 2,0 mm	V4A-INOX 12.25
11.6	M10	1/2" intérieur	100 x 40 x 4,0 mm	V4A-INOX 15.60

Plus-value pour manchon

Référence	Désignation	Filet- Ø	Longueur	Fr./pc.
700000	Manchon	1/2"	18 mm	0.45
700005	Manchon	1/2"	35 mm	0.70
700010	Manchon	3/4"	20 mm	1.20

Rabais de quantité sur demande



Plaque de base 'MINI' avec manchon embouti

Référence	Manchon	Dimension	Fr./pc.
712 3.23	1/2"	77 x 38 x 3,2 mm	1.54

Exécution promatisée, INOX sur demande.



Plaque de base avec manchon embouti

712 3.20	1/2"	100 x 45 x 3,5 mm	2.76
734 3.20	3/4"	120 x 50 x 3,5 mm	2.95

Exécution promatisée, INOX sur demande.

Rabais de quantité sur demande

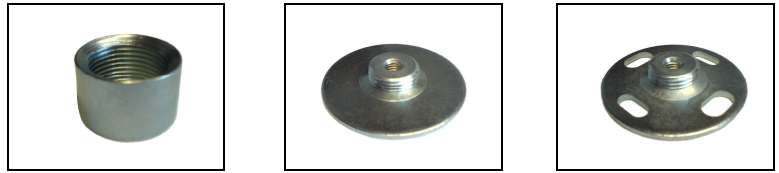

Plaque de base ronde, sans trous / avec trous

Référence	Manchon	Dimension		Fr./pc.
708 3.21	M8 - 1/2"	60 x 2,9 mm	sans trous	2.44
710 3.21	M10 - 1/2"	60 x 2,9 mm	sans trous	2.75
712 3.21	M12 - 3/4"	60 x 2,9 mm	sans trous	s. demande
11.8	M10 - 1/2"	60 x 2,5 mm	sans trous V4A-INOX	12.58
708 3.21/L	M8 - 1/2"	60 x 2,9 mm	avec trous	2.44
710 3.21/L	M10 - 1/2"	60 x 2,9 mm	avec trous	2.75
712 3.21/L	M12 - 3/4"	60 x 2,9 mm	avec trous	s. demande

Exécution promatisée, INOX sur demande.

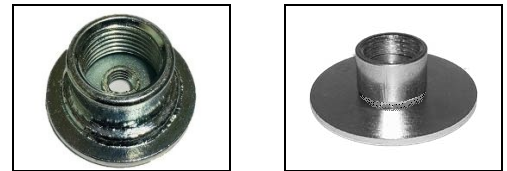

Plaque de base ronde, avec manchon 1/2", soudé

708008	FI M8-1/2"	40 mm x 3 mm		1.05
710105	1/2", avec trou 10,5 mm	50 mm x 3 mm		1.10



Plus-value pour manchon

Référence	Désignation	Filet- Ø	Longueur	Fr./pc.
700000	Manchon galv.	1/2"	18 mm	0.45
700005	Manchon galv.	1/2"	35 mm	0.70
700010	Manchon galv.	3/4"	20 mm	1.20
700000/V2A	Manchon V2A	1/2"	20 mm	4.54
700000/V4A	Manchon V4A	1/2"	18 mm	4.91
700010/E	Manchon V4A	3/4"	20 mm	9.83

Rabais de quantité sur demande

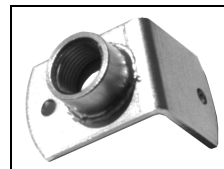

Plaque de support angulaire (PETITE)

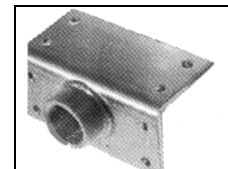

Plaque de support angulaire (GRANDE)

Plaque de support angulaire avec manchon soudé, promatisée

Référence	Manchon	Dimension	Fr./pc.
24012	1/2"	57 x 42 x 40 x 3 mm (PETITE)	3.00
20045	1/2"	43 x 43 x 86 x 3 mm (GRANDE)	3.00
24034	3/4"	57 x 47 x 40 x 3 mm (PETITE)	4.75
20050	3/4"	50 x 50 x 100 x 3 mm (GRANDE)	5.25

Plaque de support angulaire avec manchon soudé, INOX-V2A

20045/E	1/2"	50 x 50 x 100 x 3 mm (GRANDE)	17.25
20050/E	3/4"	50 x 50 x 100 x 3 mm (GRANDE)	17.25

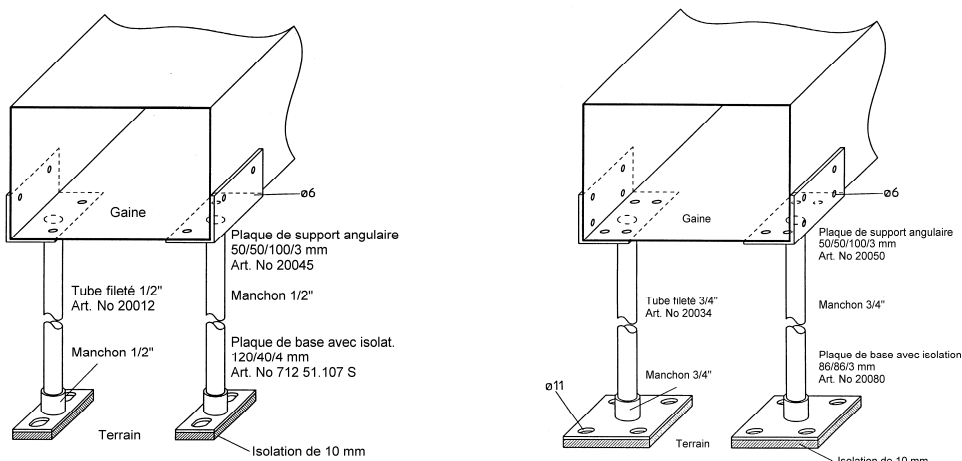

Plaque de base, galvanisée, avec isolation (mousse polyéthylène)

712 51.107S	1/2"	120 x 40 x 4 mm	2.35
712 51.108S	3/4"	120 x 40 x 4 mm	2.60

Plaque de base, galvanisée, avec caoutchouc néoprène, env. 50° Shore

(pour chargement fort)

20070	1/2"	90 x 90 x 3 mm	3.00
20080	3/4"	86 x 86 x 3 mm	5.40

Plaque de base, INOX-V2A, avec isolation (mousse polyéthylène)

20070/E	1/2"	86 x 86 x 3 mm	15.40
20080/E	3/4"	86 x 86 x 3 mm	15.40

Rabais de quantité sur demande



Tube fileté

 Tube taraudé
intérieur

Tube fileté

Référence	Tube-Ø	Longueur	Matière	Prix
20038	3/8"	2 m	Acier galva.	Fr./m 6.95
20012	1/2"	2 m	Acier galva.	Fr./m 6.50
20034	3/4"	2 m	Acier galva.	Fr./m 8.95
20100	1"	2 m	Acier galva.	Fr./m 12.80
20012/E	1/2"	2 m	INOX-V4A	Fr./m 64.00
20034/E2	3/4"	2 m	INOX-V4A	Fr./m 87.55
20034/E1	3/4"	1 m	INOX-V4A	Fr./m 77.00

Tube taraudé intérieur

30012	1/2"	1 m	Acier galva.	Fr./m 25.70
30034	3/4"	1,15 m	Acier galva.	Fr./m 35.10
30012/E	1/2"	1 m	INOX-V4A	Fr./m 137.00
30034/E	3/4"	1 m	INOX-V4A	Fr./m 139.70

Rabais de quantité sur demande

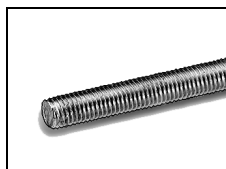

Tige filetée



Rallonge avec arrêt

 Rallonge sans arrêt
Ecrou réduit

Ecrous de réduction



Adaptateur

Tiges filetées, Acier Zingué DIN 975

Référence	Désignation		Fr./pc.
2500	Tige filetée	M 6 x 1000 mm	0.85
2501	Tige filetée	M 6 x 2000 mm	1.00
2503	Tige filetée	M 8 x 1000 mm	0.95
2504	Tige filetée	M 8 x 2000 mm	1.60
2505	Tige filetée	M 8 x 3000 mm	3.20
2506	Tige filetée	M 10 x 1000 mm	0.95
2507	Tige filetée	M 10 x 2000 mm	2.40
2508	Tige filetée	M 10 x 3000 mm	3.60
2509	Tige filetée	M 12 x 1000 mm	1.35
2510	Tige filetée	M 12 x 2000 mm	3.10
2511	Tige filetée	M 12 x 3000 mm	4.65

Exécution en INOX sur demande

Ecrous extra-longs, six pans, galva.

2512	Rallonge	M 6 x 25 mm avec arrêt	SW 10	0.86
2513	Rallonge	M 6 x 25 mm sans arrêt	SW 10	0.90
2514	Rallonge	M 8 x 30 mm avec arrêt	SW 13	0.49
2515	Rallonge	M 8 x 25 mm sans arrêt	SW 13	0.21
2515/S	Rallonge	M 8 x 50 mm sans arrêt	SW 13	0.76
2515/SB	Rallonge	M 8 x 60 mm sans arrêt	SW 13	0.91
2516	Rallonge	M 10 x 30 mm avec arrêt	SW 17	1.01
2517	Rallonge	M 10 x 30 mm sans arrêt	SW 17	0.49
2518	Rallonge	M 12 x 35 mm avec arrêt	SW 19	2.12
2519	Rallonge	M 12 x 35 mm sans arrêt	SW 19	0.59
2524	Rallonge	M 16 x 45 mm avec arrêt	SW 24	1.95
2525	Rallonge	M 16 x 45 mm sans arrêt	SW 24	1.19
2515/E	Rallonge INOX-V2A	M 8 x 25 mm sans arrêt	SW 13	0.90
2517/E	Rallonge INOX-V2A	M 10 x 30 mm sans arrêt	SW 17	1.80

Ecrous réduits, six pans, Acier Zingué 45 S 20

2520	Ecrou réduit	M 6 - M 8 x 25 mm		1.14
2521	Ecrou réduit	M 8 - M 10 x 30 mm		1.89
2522	Ecrou réduit	M 10 - M 12 x 35 mm		2.46
2523	Ecrou réduit	M 8 - M 12 x 40 mm		2.39

Ecrous de réduction, galva.

700015	Ecrous de réduction	M8 - 1/2"		2.20
--------	---------------------	-----------	--	-------------

Adaptateur, galva.

860052	Adaptateur	M10 int. - 1/2" ext.		1.80
--------	------------	----------------------	--	-------------

Rabais de quantité sur demande

Prix valables à partir du magasin de Mönchaltorf sans TVA ni emballage éventuel.

Païement: à 30 jours net

Le montant minimal facturé est de Fr. 30.--

METU

METU Schweiz AG
Mettlenbachstrasse 13
8617 Mönchaltorf ZH

Tél.
Fax
e-mail
Internet

044 948 00 50
044 948 17 56
info@metu.ch
www.metu.ch

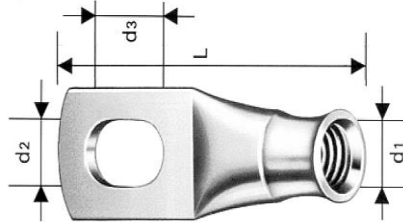

d ₁	M 6	M 8	M 10
d ₂	6,1	8,2	8,5
d ₃	10	12	-
L	40	48	58

Douilles filetées à œillet, galvanisées

Référence	Désignation	Charge admise kg		Fr./100 pc.
2830	M 6 x 40	100	100 pcs.	71.50
2832	M 8 x 48	150	100 pcs.	94.35

Douille filetée, galva. (avec trou Ø 8,5 mm)

2834	M 10 x 57	200	100 pcs.	117.50
------	-----------	-----	----------	---------------



Œillet 45°, galva.

854146	Œillet 45° avec taraudage 1/2"			Fr./pc. 20.60
--------	--------------------------------	--	--	----------------------



Douilles filetées six pans, acier galva.

2836	M 8 x 23 / SW 15 mm			Fr./pc. 2.90
2837	M 10 x 30 / SW 19 mm			Fr./pc. 3.90

Rabais de quantité sur demande

- ❶ Les pinces d'ancrage sont exécutées en fonte d'acier injectée et zinguées.
- ❷ Les boulons de serrage ont leur extrémité usinée en pointeau
- ❸ Ecroû de blocage

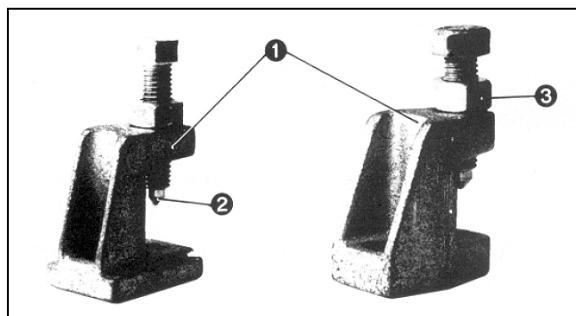

Pince d'ancrage TCS original Sikla - la plus souvent vendue !

Les pinces d'ancrage en fonte d'acier injectée, offrent une possibilité avantageuse de montage rapide. Lors de fixation après des poutrelles métalliques, pour des canaux de ventilation ou autres matériels pour les installations de chauffage, sanitaires, etc.

Maintenant, vos installations peuvent être fixées sans problème après des fers DIN, ceci sans perçage ou autre soude, travaux non autorisés dans certains cas.

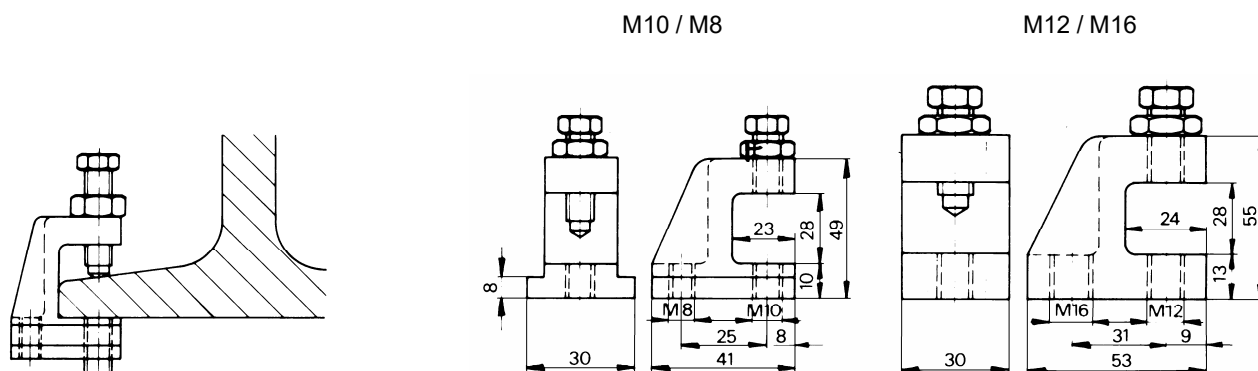

Référence	Filetages à disposition	Epaisseur serrage	Charge de rupture		Fr./pc.
TCS 0LC	Ø 10,5	18 mm	3,5 kN	50 pcs.	3.85
TCS 0	M10 / M8	22 mm	3,5 kN	50 pcs.	3.90
TCS 1	M10 / M8	26 mm	3,5 kN	50 pcs.	5.80
TCS 1 S	M10 / M10	26 mm	3,5 kN	50 pcs.	5.80
TCS 2	M12 / M16	26 mm	8,5 kN	25 pcs.	7.80

Exécution INOX sur demande

Pince d'ancrage TK8 - la solution économique !

Référence	Filetages à disposition	Epaisseur serrage	Charge de rupture		Fr./pc.
TK8	M8 / M8	18 mm	1,2 kN	50 pcs.	1.80

Rabais de quantité sur demande

Prix valables à partir du magasin de Mönchaltorf sans TVA ni emballage éventuel.
 Paiement: à 30 jours net
Le montant minimal facturé est de Fr. 30.--

METU[®] METU Schweiz AG
 Mettlenbachstrasse 13
 8617 Mönchaltorf ZH

Tél. 044 948 00 50
 Fax 044 948 17 56
 e-mail info@metu.ch
 Internet www.metu.ch



Courroies de serrage

Courroies de serrage

Référence	Désignation	Ø Min. – Max.	Matière			Prix
88200	SB 135	60 – 135 mm	INOX-V2A	100 pcs.	Fr./pc.	0.65
88201	SB 170	60 – 170 mm	INOX-V2A	100 pcs.	Fr./pc.	0.80
88202	SB 215	60 – 215 mm	INOX-V2A	100 pcs.	Fr./pc.	1.00
88203	SB 270	60 – 270 mm	INOX-V2A	100 pcs.	Fr./pc.	1.25
88204	SB 325	60 – 325 mm	INOX-V2A	100 pcs.	Fr./pc.	1.40



Bande (9 mm)

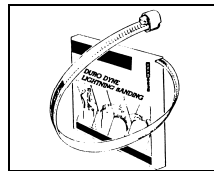

Bande (11 mm)



Fermeture (9 mm)



Fermeture (11 mm)

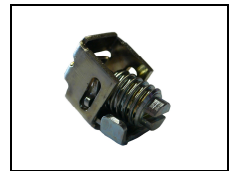

Vis de serrage captive

Bande et fermeture

88116	CBR-30-9	Bande (largeur 9 mm)	INOX (AISI 430)	30 m	Fr./ro.	20.00
88119	CLD-50-9	Fermetures galva. Pour bande INOX		25 pcs.	Fr./bt.	17.00
88090	LB-30-11	Bande (largeur 11 mm)	Acier galva.	30 m	Fr./ro.	35.20
88091	LB-HS-11	Fermetures	Acier galva.	50 pcs.	Fr./bt.	20.60
88092	LB-CH-11	Vis de serrage "captive"	Acier galva.	50 pcs.	Fr./bt..	60.70
88093	LBS-30-11	Bande (largeur 11 mm)	INOX	30 m	Fr./ro.	86.20
88094	LB-HSS-11	Fermetures	INOX	50 pcs.	Fr./bt.	52.05



Courroies de serrage

Courroies de serrage en nylon

88303	NT-100	400 x 4,8 mm Ø100	Nylon transparent	100 pcs.	Fr./sac	6.50
88304	NT-125	450 x 7,6 mm Ø125	Nylon transparent	100 pcs.	Fr./sac	15.95
88305	NT-175	610 x 9,0 mm Ø175	Nylon noir	100 pcs.	Fr./sac	22.70
88308	NT-270	920 x 9,0 mm Ø270	Nylon transparent	100 pcs.	Fr./sac	34.05
88306	NT-370	1220 x 9,0 mm Ø370	Nylon noir	100 pcs.	Fr./sac	44.15

rabais de quantité sur demande

Prix valables à partir du magasin de Mönchaltorf sans TVA ni emballage éventuel.

Paieement: à 30 jours net

Le montant minimal facturé est de Fr. 30.--

METU[®]

METU Schweiz AG
Mettlenbachstrasse 13
8617 Mönchaltorf ZH

Tél.
Fax
e-mail
Internet

044 948 00 50
044 948 17 56
info@metu.ch
www.metu.ch

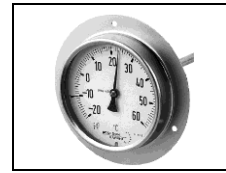

Thermomètre



Couverture

Thermomètre à bilame

Référence	Désignation	Cadran Ø	Tube plongeur / Ø	Fr./pc.
08020	TBL 54 T (-20 à +60°C), boîtier INOX-V2A	100 mm	165 mm / 8 mm	41.40
08022	Couverture en aluminium pour thermomètre, Ø 140 mm, pour isolation 25 mm, avec couche d'isolation			6.40
08023	Couverture en aluminium pour thermomètre, Ø 140 mm, pour isolation 30 mm, avec couche d'isolation			9.70
08024	Couverture en aluminium pour thermomètre, Ø 140 mm, pour isolation 50 mm, avec couche d'isolation			7.00
08025	Couverture en aluminium pour thermomètre, Ø 140 mm, pour isolation 100 mm, avec couche d'isolation			13.00
08027	Couverture en aluminium pour thermomètre, Ø 170 mm, pour isolation 25 mm, avec couche d'isolation			7.15



TH-1



TP

Fermeture pour prises de mesures TH-1

Fermeture pour prises de mesures, étanche à l'air, avec chape, boulon et écrou papillon.
 Diamètre intérieur = 29 mm
 (également utilisable pour une isolation extérieure de gaines jusqu'à 25 mm d'épaisseur)
 Joint caoutchouc résistant jusqu'à 85°C.

Référence	Désignation		Fr./pc.
08036	Fermeture pour prises de mesures TH-1	25 pcs.	7.50

Fermeture pour prises de mesures TP

Exécution en alliage „Zamac“ avec bouchon d'étanchéité en plastique
 Diamètre intérieur = 19 mm (3/4")
 Utilisable jusqu'à une isolation de 25 mm d'épaisseur
 Joint hermétique en mousse neoprène
 Résistance d'endurance jusqu'à une température de 72°C (100°C en peu de temps)

08030	Fermeture pour prises de mesures TP	25 pcs.	2.05
--------------	-------------------------------------	---------	-------------

Rabais de quantité sur demande

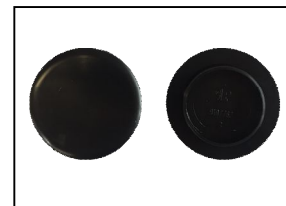

Fermetures dissimulées

Pour l'épaisseur du tôle entre 0,5 - 2 mm.

Référence	Désignation	Ø de forure	Ø extérieur	Matière		Fr./pc.
08035	Fermetures dissimulées	Ø 19 mm	Ø 30 mm	plastique, noir	100 pcs.	0.90
08034	Fermetures dissimulées	Ø 23 mm	Ø 26 mm	plastique, gris	100 pcs.	1.00
08037	Fermetures dissimulées	Ø 27 mm	Ø 38 mm	plastique, noir	100 pcs.	1.05
08038	Fermetures dissimulées	Ø 40 mm	Ø 50 mm	plastique, noir	100 pcs.	1.95

Rabais de quantité sur demande



Soupapes d'évacuation



OPF



OPT

Soupapes d'évacuation (air extrait/pulsé)

Ce modèle en polypropylène est recommandé dans les cas d'air humide (salles de bains et douches) et vapeurs de cuisson (cuisines). Il peut être utilisé en insufflation et en extraction. Le réglage du débit d'air aspiré se fait aisément en tournant le disque de la soupape. Montage simple et nettoyage facile.

Référence	Désignation	Pour tube-Ø	 pcs.	Fr./pc.
82330	Soupapes d'évacuation type PVFR-100	100 mm	7 pcs.	3.75
82331	Soupapes d'évacuation type PVFR-125	125 mm	7 pcs.	4.40
82332	Soupapes d'évacuation type PVFR-150	150 mm	7 pcs.	5.60
82327/O	IT 120, sans cadre à sceller	150 mm	25 pcs.	7.50

Soupapes d'air

Soupape d'évacuation d'air en acier thermolaqué blanc.

82401	Soupapes d'évacuation d'air	80 mm	25 pcs.	8.05
82402	Soupapes d'évacuation d'air	100 mm	7 pcs.	3.00
82403	Soupapes d'évacuation d'air	125 mm	7 pcs.	3.65
82406	Soupapes d'évacuation d'air	150 mm	7 pcs.	5.75
82404	Soupapes d'évacuation d'air	160 mm	7 pcs.	5.75
82405	Soupapes d'évacuation d'air	200 mm	7 pcs.	8.00
82410	Soupapes d'amenée d'air	100 mm	7 pcs.	3.00
82411	Soupapes d'amenée d'air	125 mm	7 pcs.	3.65
82412	Soupapes d'amenée d'air	150 mm	7 pcs.	5.75
82413	Soupapes d'amenée d'air	160 mm	7 pcs.	5.75

Soupapes d'évacuation d'air OPF®

Soupape d'évacuation d'air en plastique blanc, avec ressort en acier. Excellentes caractéristiques acoustiques.

OPF080	OPF	80 mm	20 pcs.	10.50
OPF100	OPF	100 mm	50 pcs.	10.50
OPF125	OPF	125 mm	40 pcs.	11.50
OPF150	OPF	150 mm	25 pcs.	16.80
OPF160	OPF	160 mm	25 pcs.	16.80
OPF200	OPF	200 mm	15 pcs.	23.70

Soupapes d'amenée d'air OPT®

Soupape d'amenée d'air en plastique blanc, avec ressort en acier. Excellentes caractéristiques acoustiques.

OPT063	OPT	63 mm	20 pcs.	13.10
OPT080	OPT	80 mm	20 pcs.	13.10
OPT100	OPT	100 mm	50 pcs.	13.10
OPT125	OPT	125 mm	35 pcs.	15.20
OPT150	OPT	150 mm	25 pcs.	23.70
OPT160	OPT	160 mm	25 pcs.	23.70
OPT200	OPT	200 mm	14 pcs.	28.40

Rabais de quantité sur demande

Prix valables à partir du magasin de Mönchaltorf sans TVA ni emballage éventuel.

Paieement: à 30 jours net

Le montant minimal facturé est de Fr. 30.--

METU®

METU Schweiz AG
Mettlenbachstrasse 13
8617 Mönchaltorf ZH

Tél. 044 948 00 50
Fax 044 948 17 56
e-mail info@metu.ch
Internet www.metu.ch



clapet court



clapet long

Clapets anti-retour court

Version courte, emboutie, feuille de clapet en aluminium, rentre dans une pièce façonnée ou un tube spiro

Référence	Désignation	Longueur	Tube-Ø	Matière	Fr./pc.
8254080	clapet anti-retour court	45 mm	80 mm	Acier galva.	14.90
8254100	clapet anti-retour court	45 mm	100 mm	Acier galva.	15.30
8254125	clapet anti-retour court	45 mm	125 mm	Acier galva.	16.20
8256150	clapet anti-retour court	60 mm	150 mm	Acier galva.	19.00
8256160	clapet anti-retour court	60 mm	160 mm	Acier galva.	20.10
8256180	clapet anti-retour court	60 mm	180 mm	Acier galva.	31.40
8256200	clapet anti-retour court	60 mm	200 mm	Acier galva.	31.40

Clapets anti-retour long

Version longue, emboutie, feuille de clapet en aluminium, rentre dans un tube spiro

8258080	clapet anti-retour long	85 mm	80 mm	Acier galva.	18.00
8258100	clapet anti-retour long	85 mm	100 mm	Acier galva.	19.70
8258125	clapet anti-retour long	85 mm	125 mm	Acier galva.	20.70
8258150	clapet anti-retour long	85 mm	150 mm	Acier galva.	22.30
8258160	clapet anti-retour long	85 mm	160 mm	Acier galva.	22.70
8258180	clapet anti-retour long	85 mm	180 mm	Acier galva.	36.20
8258200	clapet anti-retour long	85 mm	200 mm	Acier galva.	36.20
8258250	clapet anti-retour long	85 mm	250 mm	Acier galva.	36.20
8258280	clapet anti-retour long	85 mm	280 mm	Acier galva.	49.90
8258300	clapet anti-retour long	85 mm	300 mm	Acier galva.	49.90

Rabais de quantité sur demande

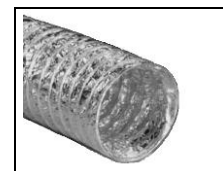

Aludec 112

Tuyau de ventilation ALUDEC 112

Tuyau de ventilation hautement flexible, 3 couches d'aluminium et 1 couche de polyester, Température de fonctionnement de -30° C à +250° C, Vit. d'air de 30 m/s Indice d'incendie 6 q3, Homologation de protection contre l'incendie n° 8651.

Pratiquement non combustible.

Disponible en longueurs de 10 m, comprimé à 0.8 m, Emballé en cartons individuels.

Réf.	Désignation	Diamètre	Longueur	Fr./m
8240050	Aludec 112 – 50 mm x 10 m	50 mm	10 m	7.50
8240065	Aludec 112 – 65 mm x 10 m	65 mm	10 m	7.50
8240075	Aludec 112 – 75 mm x 10 m	75 mm	10 m	7.50
8240080	Aludec 112 – 80 mm x 10 m	80 mm	10 m	6.20
8240100	Aludec 112 – 100 mm x 10 m	100 mm	10 m	6.20
8240125	Aludec 112 – 125 mm x 10 m	125 mm	10 m	7.60
8240140	Aludec 112 – 140 mm x 10 m	140 mm	10 m	11.00
8240150	Aludec 112 – 150 mm x 10 m	150 mm	10 m	11.00
8240160	Aludec 112 – 160 mm x 10 m	160 mm	10 m	11.00
8240180	Aludec 112 – 180 mm x 10 m	180 mm	10 m	11.80
8240200	Aludec 112 – 200 mm x 10 m	200 mm	10 m	13.10
8240224	Aludec 112 – 224 mm x 10 m	224 mm	10 m	14.90
8240250	Aludec 112 – 250 mm x 10 m	250 mm	10 m	16.70
8240280	Aludec 112 – 280 mm x 10 m	280 mm	10 m	21.70
8240300	Aludec 112 – 300 mm x 10 m	300 mm	10 m	21.70
8240315	Aludec 112 – 315 mm x 10 m	315 mm	10 m	22.70
8240355	Aludec 112 – 355 mm x 10 m	355 mm	10 m	25.50
8240400	Aludec 112 – 400 mm x 10 m	400 mm	10 m	29.40
8240450	Aludec 112 – 450 mm x 10 m	450 mm	10 m	34.50
8240500	Aludec 112 – 500 mm x 10 m	500 mm	10 m	40.00
8240560	Aludec 112 – 560 mm x 10 m	560 mm	10 m	57.10
8240600	Aludec 112 – 600 mm x 10 m	600 mm	10 m	57.10
8240630	Aludec 112 – 630 mm x 10 m	630 mm	10 m	65.60
8240710	Aludec 112 – 710 mm x 10 m	710 mm	10 m	78.30

Quantités plus grandes sur demande!

Prix valables à partir du magasin de Mönchaltorf sans TVA ni emballage éventuel.

Paie ment: à 30 jours net

Le montant minimal facturé est de Fr. 30.--

METU[®]

METU Schweiz AG
Mettlenbachstrasse 13
8617 Mönchaltorf ZH

Tél.
Fax
e-mail
Internet

044 948 00 50
044 948 17 56
info@metu.ch
www.metu.ch

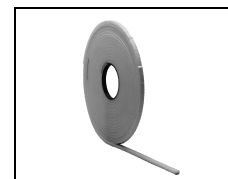

Mousse de polyéthylène

Mousse de polyéthylène à haute pression

A cellules fermées, à pores fins (adhésif 1 face)
 Résistant à une température comprise entre -70°C et +60°C
 Résistant au vieillissement et aux effets du climat

Référence	Dimension	Couleur	Rouleaux de	Paquets de		Fr./m
2604	6 x 4 mm	grise	10 m	50 m	1000 m	0.18
2605	7 x 5 mm	grise	10 m	50 m	1000 m	0.60
2614/noire	9 x 5 mm	noire	10 m	50 m	1000 m	0.27
2608/blanche	10 x 6 mm	blanche	10 m	50 m	1000 m	0.31
2608/noire	10 x 6 mm	noire	10 m	50 m	1000 m	0.31
2600	15 x 6 mm	grise	10 m	50 m	600 m	0.46
2607	20 x 6 mm	blanche	10 m	50 m	500 m	0.58
2611	30 x 6 mm	grise	10 m	10 m	320 m	0.85
2612	40 x 10 mm	noire	10 m	10 m	240 m	1.60
2617	89 x 6 mm	blanche	10 m	10 m	100 m	5.25

Mousse de polyéthylène

A cellules fermées, adhésif 1 face, les bandes ne se déroulent plus d'elles-mêmes, recouvert d'une pellicule transparente
 Résistant à une température comprise entre -70°C et +50°C
 Résistant au vieillissement et aux effets du climat

2692	9 x 2 mm	noire	25 m	125 m	2500 m	0.09
2694	9 x 4 mm	noire	25 m	125 m	2500 m	0.16
2695	9 x 5 mm	noire	10 m	100 m	1000 m	0.18
2696	9 x 6 mm	noire	10 m	100 m	1000 m	0.18

Mousse de polyuréthane

Ruban d'étanchéité en mousse de polyuréthane à base de polyster.
 Résistant à une température comprise entre -20°C et +120°C
 Auto-adhésif, à pores ouverts, renforcé

2627	20 x 3 mm	gris claire	10 m	50 m	600 m	0.34
2628	20 x 4 mm	gris claire	10 m	50 m	600 m	0.60

Rabais de quantité sur demande



Joint d'angle



Garnitures de joint

Fibre céramique

Adhésif 1 face, incombustible à +600°C

Résistant à une température comprise entre -200 et +1200°C

2618	6 x 3 mm	blanche	10 m	50 m		1.20
2619	10 x 6 mm	blanche	10 m	50 m	300 m	2.85
2620	89 x 6 mm	blanche	10 m	50 m	100 m	13.35

Joint d'angle

Adhésif 1 face

Résistant à une température comprise entre -70 et +70°C

26902	Joint d'angle DE 2 pour profilés 20 mm					0.27
26903	Joint d'angle DE 3 pour profilés 30 mm					0.34

Bande précomprimée

Adhésif 1 face

Résistant à une température comprise entre -30 et +100°C / en pointe courte jusqu'à +130°C

La Bande précomprimée est un joint d'étanchéité en mousse polyuréthane souple imprégnée d'émulsion acrylique, pré-comprimé et adhésif sur une face.

26910	15 x 3 mm	gris	10 m		200 m	0.70
--------------	-----------	------	------	--	-------	-------------

Rabais de quantité sur demande

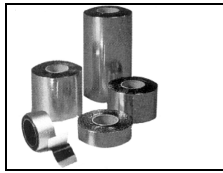

Bande adhésive en aluminium pur

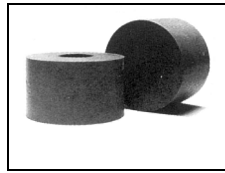

Bande adhésive PVC

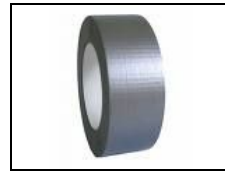

Bande adhésive toilée et pour béton



K-FLEX ST

Bande adhésive en aluminium pur

Aluminium enduit sur une face d'un adhésif acrylique résistant et recouvert d'une feuille protectrice.

Référence	Dimension	Aluminium	Rouleaux de	Fr./ro.
6600	50 x 0,070 mm	30 my	50 m	24 rouleaux 5.40
6601	50 x 0,070 mm	40 my	50 m	24 rouleaux 5.70
6607	75 x 0,070 mm	30 my	50 m	16 rouleaux 8.40
6603	100 x 0,090 mm	30 my	45 m	12 rouleaux 10.35

Bande isolante en plastique PVC, ininflammable (grise claire)

Résistance à la traction 75 N / 25 mm, adhérence sur l'acier 7,0 N / 25 mm, allongement à la rupture 200 %, température de placement +5°C à +55°C, résistance à la température jusqu'à env. 75°C, résistant au vieillissement et aux effets du climat, joint de l'isolation avec revêtement en PVC, revêtement anticorrosif.

85026	50 x 0,150 mm	33 m	24 rouleaux	4.80
-------	---------------	------	-------------	-------------

Bande adhésive PVC Puma

6701	80 x 0,200 mm (couleur d'argent)	10 m	6.90
6702	20 x 0,200 mm (orange)	10 m	2.00

Bande adhésive toilée

Bande toilée enduite sur une face de polyéthylène et sur l'autre d'un adhésif résistant.
Résistance à la température: -20°C à +60°C.

6629	50 mm	50 m	24 rouleaux	5.60
------	-------	------	-------------	-------------

Bande adhésive pour béton, jaune

6624	44 mm	50 m	24 rouleaux	4.80
------	-------	------	-------------	-------------

Bande isolante adhésive, K-FLEX ST

85050	50 x 3 mm	15 m	12 rouleaux	17.00
-------	-----------	------	-------------	--------------

Rabais de quantité sur demande

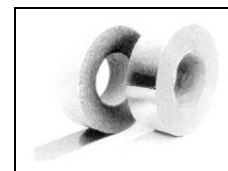

Bande autorétractable

Palimex 2000 S, gris argent

Résistance à la température: -60°C à +75°C
Température d'usage: -10°C à +45°C

Référence	Dimension	Longueur		Fr./ro.
85064	50 mm x 0,60 mm	15 m	12 rouleaux	24.50
85065	75 mm x 0,60 mm	15 m	12 rouleaux	37.40

Rabais de quantité sur demande

Bande autorétractable - PCS (grise)

Bande polyéthylène extensible enduite sur une face d'un élastomère à haute propriété adhésive.

Résistance à la température: -20°C à +70°C
Température d'usage: - 5°C à +65°C

85060	50 x 0,93 mm	15 m	6 rouleaux	12.50
85061	75 x 0,93 mm	15 m	4 rouleaux	18.80

net

Bande autorétractable - ACS (aluminium)

Bande aluminium enduite sur une face d'un élastomère à haute propriété adhésive.

Résistance à la température: -20°C à +70°C
Température d'usage: - 5°C à +65°C

85063	50 x 0,94 mm	15 m	6 rouleaux	12.50
-------	--------------	------	------------	--------------

net



Colle instantanée



Colle à vaporiser WEICON

Colle instantanée

Colle instantanée efficace, par exemple pour métal, caoutchouc, plastique, verre.

Référence	Désignation		Fr./pc.
2625	colle instantanée	flacon à 50 ml	20.70

Colle à vaporiser WEICON extra fort

Type spécial pour collage durable et puissant de surfaces rugueuses et inégales. La soupape spéciale permet de régler la quantité vaporisée en continu.

89050	Colle à vaporiser WEICON	500 ml	12 pcs. / carton	20.20
--------------	--------------------------	--------	------------------	--------------

Rabais de quantité sur demande



BRUNOX
Aérosol Turbo



Aérosol Zinc-Alu



DURO-DYNE
STRIPPER Spray

BRUNOX Turbo-Spray®

Le seul produit liquide avec TURBOLINE pour l'industrie, l'artisanat, pour tout le monde et pour tous – recommandé par les professionnels!

BRUNOX Turbo-Spray – le spray à 5 fonctions: Lubrifiant – huile pénétrante – protection contre la corrosion – nettoyant – spray de contact.

Gaz propulseur non toxique, seulement 3% de CO2! 97% de matière active contenue dans le spray.

Référence	Désignation			Fr./pc.
78200	BRUNOX Aérosol Turbo	400 ml	12 pcs.	8.90

Aérosol Zinc-Alu

Galvanisation à froid contre la corrosion.

Pour préparer et égaliser les surfaces zinguées, endommagées par les soudures, ponçages, perforations, transports, etc. Conducteur d'électricité. Résistant à des températures jusqu'à 300°C.

78305	Aérosol Zinc-Alu, gris argenté	500 ml	12 pcs.	8.90
--------------	--------------------------------	--------	---------	-------------

STRIPPER SPRAY DURO-DYNE

L'utilisation journalière de ce spray lubrifiant empêche efficacement l'accumulation de galvanisation, garde les machines propres et en parfait état de marche, pour obtenir avec précision une productivité de pointe.

Le DURO DYNE STRIPPER, une protection efficace de maintenance, à conserver à portée de main !

27147	DURO-DYNE STRIPPER	400 ml	12 pcs.	14.65
--------------	--------------------	--------	---------	--------------

Rabais de quantité sur demande

Prix valables à partir du magasin de Mönchaltorf sans TVA ni emballage éventuel.

Paiement: à 30 jours net

Le montant minimal facturé est de Fr. 30.--

METU®

METU Schweiz AG
Mettlenbachstrasse 13
8617 Mönchaltorf ZH

Tél.
Fax
e-mail
Internet

044 948 00 50
044 948 17 56
info@metu.ch
www.metu.ch



Acryl

Masse d'étanchéité à un composant, à base d'eau, peut être peint, adhérence excellente aux tôles zinguées

- Ininflammable et sans dissolvant (stockage sans danger)
- Résistant à une température de -20°C à $+80^{\circ}\text{C}$
- Séchage rapide – ne se fissure pas, ni ne s'écaille
- Stockage durable (jusqu'à 18 mois)

Référence	Désignation	Couleur	Cartouches de		Fr./pc.
78012	Iron Grip Acryl	gris	310 ml	12 pcs.	3.00

Silicone

Masse d'étanchéité à un composant, à base de caoutchouc silicone d'élasticité durable, adhérence excellente aux tôles zinguées, polies et aluminium

- imperméable à l'eau et avec fongicide (optimale pour cuisine et salle de bains)
- Résistant à une température de -50°C à $+150^{\circ}\text{C}$
- Très bonne résistance d'UV
- Stockage durable (jusqu'à 12 mois)

78022	Falcosil-N plus Silicone	transparent	310 ml	12 pcs.	5.70
--------------	--------------------------	-------------	--------	---------	-------------

Falcosil Multiplo Allround Silicone

- Résistant à une température de -60°C à $+180^{\circ}\text{C}$ (à court terme $+220^{\circ}\text{C}$)
- Très bonne résistance d'UV
- Stockage durable (jusqu'à 12 mois)

78025	Falcosil Multiplo Allround Silicone	gris	310 ml	12 pcs.	7.30
--------------	-------------------------------------	------	--------	---------	-------------

Fermitopp HE 300 silicone pour hautes températures

Silicone élastique pour hautes températures.

- Très bonne adhérence sur de nombreux métaux, béton, etc.
- Résistant à une température de -40°C à $+260^{\circ}\text{C}$ (momentanément jusqu'à $+300^{\circ}\text{C}$)
- Très bonne résistance d'UV et de temps
- Stockage durable (12 mois et plus)

78040	Fermitopp HE 300	rouge	310 ml	12 pcs.	9.00
--------------	------------------	-------	--------	---------	-------------

Rabais de quantité sur demande



Feuille de protection

Feuille de protection

Feuille de protection, autocollante, contre la pollution des gaines durant stockage, transport et montage.

- Bonne adhésion à l'acier galvanisé et inoxydable ainsi que à l'aluminium et plastique
- Enlevable facilement, sans résidu
- Développé spécialement pour les besoins de la fabrication des gaines
- Résistant à une température de +60°C
- Feuille PE, respectueuse de l'environnement

Référence	Désignation	Dimension	Couleur	Rouleaux de	Fr./pc.
829060	Feuille de protection	600 mm x 0,05 mm	verte transparente	100 m	47.95
829065	Feuille de protection	500 mm x 0,05 mm	bleu transparente	100 m	26.70
829066	Feuille de protection	750 mm x 0,05 mm	bleu transparente	100 m	39.70
829067	Feuille de protection	1000 mm x 0,05 mm	bleu transparente	100 m	52.65

Rabais de quantité sur demande

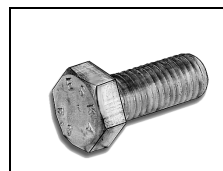

Vis à tête six pans

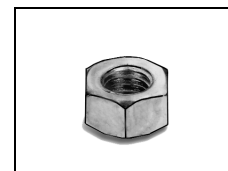

Ecrou

Vis à tête six pans, acier zingué – DIN 933-8.8/931-8.8

M6

Référence	Désignation		Fr./100 pcs.
9000	M 6 x 10 avec écrous	200	3.90
9001	M 6 x 12 avec écrous	200	4.15
9002	M 6 x 16 avec écrous	200	4.30
9003	M 6 x 20 avec écrous	200	4.50
9004	M 6 x 25 avec écrous	200	5.60
9005	M 6 x 30 avec écrous	200	5.90
9006	M 6 x 35 avec écrous	200	6.95
9007	M 6 x 40 avec écrous	200	8.80
9008	M 6 x 50 avec écrous	200	10.40
9009	M 6 x 60 avec écrous	200	13.90
9020	M 6 écrous six pans, acier zingué DIN 934-8	200	1.35

M8

9029	M 8 x 10 avec écrous	100	7.20
9030	M 8 x 16 avec écrous	100	7.20
9031	M 8 x 20 avec écrous	100	6.00
9032	M 8 x 25 avec écrous	100	7.85
9033	M 8 x 30 avec écrous	100	8.80
9034	M 8 x 35 avec écrous	100	8.25
9035	M 8 x 40 avec écrous	100	12.00
9036	M 8 x 45 avec écrous	100	12.50
9037	M 8 x 50 avec écrous	100	13.10
9038	M 8 x 65 avec écrous	100	14.40
9039	M 8 x 80 avec écrous	100	15.70
9050	M 8 écrous six pans, acier zingué DIN 934-8	200	2.00

Exécution en INOX sur demande

Rabais de quantité sur demande

Prix valables à partir du magasin de Mönchaltorf sans TVA ni emballage éventuel.

Paiement: à 30 jours net

Le montant minimal facturé est de Fr. 30.--
METU®

 METU Schweiz AG
 Mettlenbachstrasse 13
 8617 Mönchaltorf ZH

Tél.
 Fax
 e-mail
 Internet

044 948 00 50
 044 948 17 56
 info@metu.ch
 www.metu.ch



Vis à tête six pans

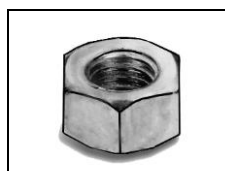

Ecrou

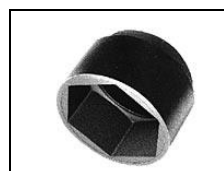

Ecrou borgne



Ecrou de blocage

Vis à tête six pans, acier zingué - DIN 933-8.8/931-8.8

M10

Référence	Désignation		Fr./100 pcs.
9060	M 10 x 20 avec écrous	100	12.95
9061	M 10 x 25 avec écrous	100	13.70
9062	M 10 x 30 avec écrous	100	11.75
9064	M 10 x 35 avec écrous	100	17.60
9066	M 10 x 40 avec écrous	100	20.80
9068	M 10 x 45 avec écrous	100	22.40
9076	M 10 x 60 avec écrous	100	24.30
9078	M 10 x 70 avec écrous	100	25.60
9090	M 10 écrous six pans, acier zingué DIN 934-8	200	4.65

M12

9100	M 12 x 25 avec écrous	100	20.80
9102	M 12 x 30 avec écrous	100	22.40
9104	M 12 x 35 avec écrous	100	23.05
9106	M 12 x 40 avec écrous	100	23.70
9108	M 12 x 45 avec écrous	100	24.30
9110	M 12 x 50 avec écrous	100	25.90
9114	M 12 x 60 avec écrous	100	28.80
9116	M 12 x 70 avec écrous	50	34.40
9117	M 12 x 80 avec écrous	50	50.25
9118	M 12 x 90 avec écrous	50	56.25
9119	M 12 x 100 avec écrous	50	64.25
9121	M 12 x 120 avec écrous	50	74.25
9120	M 12 écrous six pans, acier zingué DIN 934-8	100	6.25

Exécution en INOX sur demande

Rabais de quantité sur demande

Écrous borgnes, plastique, noir

2637	Écrou borgne, hexagonale	pour M6	SW 10	15.00
2638	Écrou borgne, hexagonale	pour M8	SW 13	20.00
2639	Écrou borgne, hexagonale	pour M10	SW 17	25.00

Écrous de blocage DIN 985

9022	Écrous de blocage	M6	5.30
9052	Écrous de blocage	M8	5.50
9092	Écrous de blocage	M10	7.50
9122	Écrous de blocage	M12	9.20

Prix valables à partir du magasin de Mönchaltorf sans TVA ni emballage éventuel.

Paiement: à 30 jours net

Le montant minimal facturé est de Fr. 30.--
METU®

 METU Schweiz AG
 Mettlenbachstrasse 13
 8617 Mönchaltorf ZH

 Tél.
 Fax
 e-mail
 Internet

044 948 00 50
 044 948 17 56
 info@metu.ch
 www.metu.ch

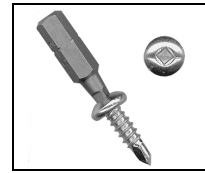

Vis autoperceuse à empreinte carrée



Tournevis pour empreinte carrée

Vis autoperceuse à empreinte carrée

Vis autoperceuse et autotaraudeuse électrozinguée à empreinte carrée et embase striée
1 embout à empreinte carrée gratuit par paquet!

Référence	Dimension		Fr./1000 pcs.
8143510	3,5 x 9,5	1000 pcs.	13.15
8143513	3,5 x 13	1000 pcs.	9.40
8144213	4,2 x 13	1000 pcs.	9.90
8144216	4,2 x 16	1000 pcs.	10.60
8144219	4,2 x 19	1000 pcs.	12.55
8144225	4,2 x 25	1000 pcs.	13.45
8144242	4,2 x 42	500 pcs.	31.50
8144816	4,8 x 16	1000 pcs.	26.55
8144819	4,8 x 19	1000 pcs.	26.55
8144216/E	4,2 x 16 V2A	1000 pcs.	90.05



Vis à déplacement positif, tête bombée

Vis à déplacement positif, tête bombée

Référence	Dimension		Fr./1000 pcs.
81416	4 x 16	1000 Stk.	12.50

1 embout à empreinte carrée gratuit par paquet!

Embout à empreinte carrée

16015	3,5	longueur	25 mm	Fr./pc.	0.40
16016	3,5	longueur	50 mm	Fr./pc.	0.95
16010	4,2 / 4,8	longueur	50 mm	Fr./pc.	1.50
16011	4,2 / 4,8	longueur	75 mm	Fr./pc.	3.40
16012	4,2 / 4,8	longueur	150 mm	Fr./pc.	6.20

Tournevis pour empreinte carrée

16013	4,2 / 4,8	longueur	150 mm	Fr./pc.	9.30
-------	-----------	----------	--------	---------	-------------

Quantités plus grandes sur demande

Prix valables à partir du magasin de Mönchaltorf sans TVA ni emballage éventuel.
Paiement: à 30 jours net
Le montant minimal facturé est de Fr. 30.--

METU[®]

METU Schweiz AG
Mettlenbachstrasse 13
8617 Mönchaltorf ZH

Tél. 044 948 00 50
Fax 044 948 17 56
e-mail info@metu.ch
Internet www.metu.ch



Vis auto-perçantes à tête cylindrique bombée



Vis auto-perçantes à tête fraisée

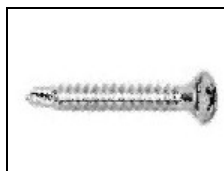

Vis auto-perçantes à tête fraisée bombée



Vis auto-perçantes à tête six pans



Vis auto-perçantes Marutex

Vis auto-perçantes à tête cylindrique bombée avec empreinte cruciforme Phillips forme H DIN 7504 forme N

Référence	Dimension	Fr./100 pcs.
10002	3,5 x 16	4.10
10010	3,9 x 16	3.55
10050	4,2 x 16	4.70
10052	4,2 x 19	4.30
10058	4,2 x 32	3.00
10072	4,8 x 19	5.85

Vis auto-perçantes à tête fraisée avec empreinte cruciforme Phillips forme H DIN 7504 forme P

10090	3,9 x 16	4.40
10091	3,9 x 19	4.70

Vis auto-perçantes à tête fraisée bombée avec empreinte cruciforme Phillips forme H

10095	3,9 x 16	3.65
-------	----------	-------------

Vis auto-perçantes à tête six pans DIN 7504 forme K

014187	4,2 x 19	1.80
014189	4,8 x 16	1.90
014190	4,8 x 19	2.20
014193	4,8 x 38	3.40
014195	6,3 x 25	4.20
014196	6,3 x 32	5.20
014197	6,3 x 38	5.40
014198	6,3 x 45	6.40

Vis auto-perçantes à tête six pans INOX

814000	4,2 x 13	INOX-V2A	12.00
814001	4,2 x 16	INOX-V2A	14.00

Vis auto-perçantes Marutex, INOX

814003	4,2 x 19	INOX-V2A	19.80
--------	----------	----------	--------------

Rabais de quantité sur demande



Porte-outil
magnétique

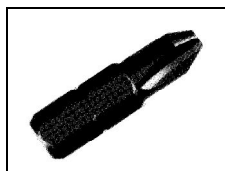

Embout de tournevis
pour Phillips 2



Lame de tournevis
pour Phillips 2



Embout de tournevis
Torx / 15

Porte-outils magnétiques pour vis auto-perçantes six pans

Référence	Désignation	Fr./pc.
016042	DCL – 14 pour 4,2	4.10
016048	DCL – 516 pour 4,8	4.10

Porte-outils aimantés et embouts de tournevis pour Phillips 2

561 005	Porte-outil aimanté 60 mm 1/4"	11.90
550 002	Embouts de tournevis Phillips 2	1.70
553 002	Lames de tournevis 50 mm pour Phillips 2	2.90
557 015	Embouts de tournevis Torx / 15	2.45

à filet fraisé
pointe en forme de tire-bouchon
acier zingué-chromaté bleu



Vis à double filetage

Référence	Désignation	Filet	Longueur		Fr./100 pcs.
06050	6 x 50	M 6	50 mm	100 pcs.	10.00
06080	6 x 80	M 6	80 mm	100 pcs.	10.60
08060	8 x 60	M 8	60 mm	100 pcs.	5.70
08080	8 x 80	M 8	80 mm	100 pcs.	6.50
08100	8 x 100	M 8	100 mm	100 pcs.	12.40
08120	8 x 120	M 8	120 mm	100 pcs.	15.10
08160	8 x 160	M 8	160 mm	100 pcs.	13.70
10060	10 x 60	M 10	60 mm	100 pcs.	16.00
10080	10 x 80	M 10	80 mm	100 pcs.	20.50
10100	10 x 100	M 10	100 mm	50 pcs.	19.60

Vis à double filetage, promatisé



Référence	Désignation	Filet d ₁	Filet d ₂	Fr./pc.
94355	Vis à double filetage	M 6 x 6 mm	M 6 x 20 mm	0.40

Vis 6 pans (Inbus)



Référence	Désignation	Matériel		Fr./pcs.
1614	M 6 x 40	galv.	200 pcs.	0.09
1616	M 6 x 60	galv.	200 pcs.	0.31
1617	M 6 x 70	galv.	200 pcs.	0.55
16170	M 6 x 100	galv.	100 pcs.	1.55
1614/E	M 6 x 40	V2A-INOX	200 pcs.	0.26
1616/E	M 6 x 60	V2A-INOX	200 pcs.	1.42

Rabais de quantité sur demande

Prix valables à partir du magasin de Mönchaltorf sans TVA ni emballage éventuel.
Paiement: à 30 jours net
Le montant minimal facturé est de Fr. 30.--

METU[®]

METU Schweiz AG
Mettlenbachstrasse 13
8617 Mönchaltorf ZH

Tél.
Fax
e-mail
Internet

044 948 00 50
044 948 17 56
info@metu.ch
www.metu.ch

Spano Drill vis à bois autoforeuse, empreinte Torx, zingué bleu

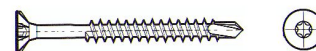

Référence	d x L		Fr./100 pcs.
104325	4,3 x 25 mm	1000 pcs.	8.80
104330	4,3 x 30 mm	1000 pcs.	9.10
104335	4,3 x 35 mm	1000 pcs.	9.45
104345	4,3 x 45 mm	500 pcs.	10.70
104360	4,3 x 60 mm	500 pcs.	12.05
104370	4,3 x 70 mm	100 pcs.	17.60

Capuchons en plastique sur demande

Vis à bois à œillet K 528, acier

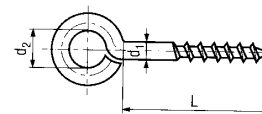

Référence	filet d ₁	L	d ₂		Fr./100 pcs.
104308	4 mm	30 mm	8 mm	100 pcs.	10.50
106409	6 mm	40 mm	9 mm	100 pcs.	33.75
106412	6 mm	40 mm	12 mm	100 pcs.	34.50

Vis à œillet K 244 (filet métrique) zingué-passivé

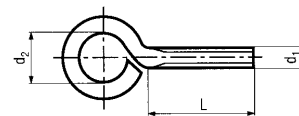

Référence	filet d ₁	L	d ₂		Fr./100 pcs.
104206	4 mm	20 mm	6 mm	100 pcs.	8.10
108312	8 mm	30 mm	12 mm	100 pcs.	23.40

Vis à bois à œillet oblong, galv.



Référence	Désignation		Fr./100 pcs.
124249	6 x 50 mm	100 pcs.	34.65
124258	8 x 50 mm	100 pcs.	113.85



Rondelles

Rondelles DIN 125 A, acier

Référence	Dimension	Désignation	Fr./100 pcs.
2670	5,3 x 10 x 1,0 mm	M5	2.05
2671	6,4 x 12 x 1,6 mm	M6	2.20
2672	8,4 x 16 x 1,6 mm	M8	2.40
2673	10,5 x 20 x 2,0 mm	M10	3.05
2674	13,0 x 24 x 2,5 mm	M12	4.75

Rondelles carrosserie K 608, acier

2565	5,3 x 20 x 1,5 mm		5.45
2567/S	6,4 x 16 x 0,8 mm		3.20
2567/SO	6,4 x 20 x 1,5 mm		3.20
2567	6,4 x 20 x 1,5 mm		3.50
2566	6,4 x 25 x 1,8 mm		3.50
2568	8,4 x 25 x 1,8 mm		2.65
2568/S	8,4 x 30 x 2,0 mm		4.00
2569	10,5 x 30 x 2,0 mm		8.50
2569/S	10,5 x 25 x 2,0 mm		5.50
2569/SO	10,5 x 40 x 2,5 mm		9.50
2570	13,0 x 30 x 3,0 mm		8.00
2573	13,0 x 37 x 3,0 mm		9.00
2571	15,0 x 35 x 3,0 mm		13.00
2572	17,0 x 40 x 3,0 mm		13.00

Rondelles carrosserie, INOX-V2A

2566/E	6,4 x 25 x 1,8 mm	INOX-V2A	15.00
2568/E	8,4 x 25 x 1,5 mm	INOX-V2A	7.00
2569/E	10,5 x 30 x 2,0 mm	INOX-V2A	18.00

Rondelles 'fortes', acier

2664	6,4 x 16 x 1,6 mm		1.60
2684	8,4 x 20 x 2,0 mm		2.40

Rondelles demi-fortes, acier

2644	4,3 x 14 x 0,8		2.40
2645	5,3 x 15 x 0,8		2.40

Rabais de quantité sur demande

Rondelles spéciales, acier

		Fr./pc.
4704/C	9 x 40 x 2 mm	0.40
4705/C	11 x 50 x 4 mm	0.65
2720/C	∅ 40 x 2 mm avec filetage intérieur M8	1.20
2721/C	∅ 50 x 4 mm avec filetage intérieur M10	0.65

Net

Prix valables à partir du magasin de Mönchaltorf sans TVA ni emballage éventuel.

Païement: à 30 jours net

Le montant minimal facturé est de Fr. 30.--

METU[®]

METU Schweiz AG
Mettlenbachstrasse 13
8617 Mönchaltorf ZH

Tél.
Fax
e-mail
Internet

044 948 00 50
044 948 17 56
info@metu.ch
www.metu.ch



Rondelles dentées



Rondelles élastiques

Rondelles dentées DIN 6798, acier

Référence	Dimension		Fr./100 pcs.
2685	6,4 mm	100 pcs.	3.70
2686	8,4 mm	100 pcs.	5.20
2687	10,5 mm	100 pcs.	9.30
2688	15,0 mm	100 pcs.	19.30
2689	17,0 mm	100 pcs.	22.85

net

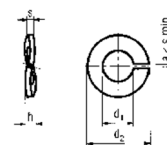

Rondelles élastiques, DIN 128 A, acier ressort

Référence	d ₁	d ₂	s		Fr./100 pcs.
2675	5,1 mm	9,0 mm	1,3 mm	100 pcs.	3.40
2676	6,1 mm	11,8 mm	1,3 mm	100 pcs.	3.60
2677	8,1 mm	14,8 mm	1,6 mm	100 pcs.	4.80
2678	10,2 mm	18,1 mm	1,8 mm	100 pcs.	5.40
2679	12,2 mm	21,1 mm	2,1 mm	100 pcs.	9.00

net

Rivets POP original

Rivets aveugles (standard) Aluminium (Al Mg3,5) Mandrin: acier zingué

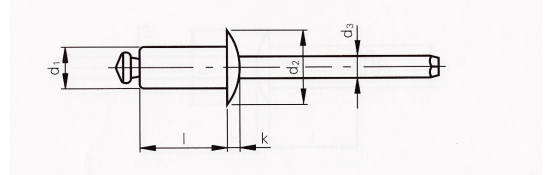

Type	d1	d2	d3	k	l	Longueur d'assembl.	Fr./1000 pcs.
TAP/D 423	3,2	6,4	1,8	1,0	6,1	1,5-3,0 mm	33.80
TAP/D 429	3,2	6,4	1,8	1,0	7,9	3,0-5,0 mm	41.00
TAP/D 435	3,2	6,4	1,8	1,0	9,7	5,0-6,5 mm	41.00
TAP/D 440	3,2	6,4	1,8	1,0	11,5	6,5-8,0 mm	44.00
TAP/D 529	4,0	8,0	2,3	1,2	8,5	3,0-5,0 mm	41.00
TAP/D 537	4,0	8,0	2,3	1,2	10,3	5,0-6,5 mm	65.10
TAP/D 550	4,0	8,0	2,3	1,2	13,9	8,0-9,5 mm	55.40

Rivets étanches IMEX Aluminium (Al Mg5) Mandrin: acier, phosphaté

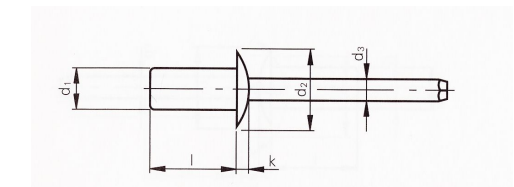

AD 44	3,2	6,0	1,6	0,9	7,5	1,5-3,0 mm	44.00
AD 46	3,2	6,0	1,6	0,9	9,1	3,0-5,0 mm	46.00
AD 48	3,2	6,0	1,6	0,9	10,7	5,0-6,5 mm	52.55
AD 410	3,2	6,0	1,6	0,9	12,2	6,5-8,0 mm	50.80
AD 54	4,0	7,9	2,2	1,3	7,9	1,5-3,5 mm	55.00
AD 56	4,0	7,9	2,2	1,3	9,4	3,0-5,0 mm	57.30
AD 510	4,0	7,9	2,2	1,3	12,6	6,5-8,0 mm	62.70

Rivets aveugles Monel (env. 70 % Ni, 30 % CU) INOX Mandrin: acier zingué

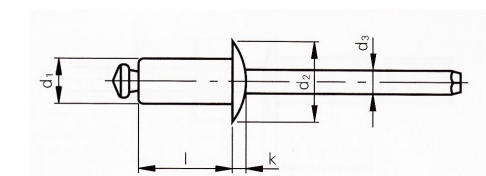

TLP/D 424	3,2	6,0	1,9	0,6	6,1	2,0-3,5 mm	92.15
TLP/D 429	3,2	6,0	1,9	0,6	7,4	3,5-4,5 mm	102.55
TLP/D 435	3,2	6,0	1,9	0,6	8,9	4,5-6,0 mm	110.65
TLP/D 440	3,2	6,0	1,9	0,6	10,2	6,0-7,5 mm	124.70

Rabais de quantité sur demande

Autres dimensions sur demande

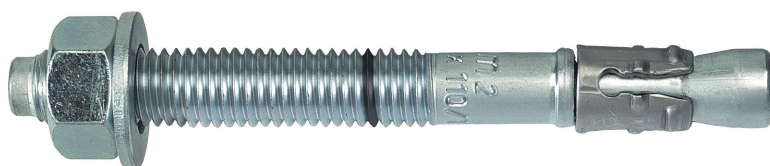

M2 zingué avec rondelle selon DIN 125A

Référence	Ø forage et cheville en mm	longueur en mm	Profond. d'ancrage min. en mm	Epaiss. de fixation en mm		Prix par 100 pc. Fr.
3200605	6	50	30	5	100	29.55
3200608	6	80	40	25	100	35.25
3200805	8	50	27	5	100	31.65
3200806	8	60	30	10	100	31.15
3200808	8	80	50	10	100	33.15
3200809	8	95	50	25	100	46.60
3200811	8	115	45	50	100	53.60
3200816	8	165	50	95	100	63.40
3200820	8	200		145	50	67.30
3201006	10	60	33	5	100	53.00
3201007	10	70	35	10	100	58.35
3201009	10	95	58	15	100	59.85
3201011	10	110	58	30	100	66.30
3201012	10	125	58	45	50	70.45
3201208	12	80	49	5	50	82.95
3201211	12	110	68	15	50	91.30
3201214	12	145	68	50	50	112.50
3201609	16	90	50	5	25	153.80
3201611	16	115	70	10	25	165.55
3201614	16	145	80	30	25	173.85
1452016	20	160	10	30	20	353.40

M2 V4A avec rondelle selon DIN 125A

Référence	Ø forage et cheville en mm	longueur en mm	Profond. d'ancrage min. en mm	Epaiss. de fixation en mm		Prix par 100 pc. Fr.
3300805	8	50	45	5	100	143.20
3300806	8	60	50	10	100	160.35
3300808	8	80	65	10	100	176.35
3301006	10	60	55	5	100	212.75
3301007	10	70	60	10	100	229.50
3301211	12	110	90	15	50	342.40

Rabais de quantité sur demande

Prix valables à partir du magasin de Mönchaltorf
sans TVA ni emballage éventuel.

Paieement: à 30 jours net

Le montant minimal facturé est de Fr. 30.--

METU[®]

METU Schweiz AG
Mettlenbachstrasse 13
8617 Mönchaltorf ZH

Tél.
Fax
e-mail
Internet

044 948 00 50
044 948 17 56
info@metu.ch
www.metu.ch



M2 avec filetage intérieur, zingué

Référence	Ø filetage en mm	Ø forage et cheville en mm	Longueur en mm	Profond. d'ancrage en mm		Fr./ 100 pc.
1450645	M 6	8	45	39	100	42.45
1450850	M 8	10	51	47	100	47.00
1451055	M10	12	55	50	100	60.20
1451268	M12	16	69	59	50	114.40

M2 avec filetage intérieur, V4A

Référence	Ø filetage en mm	Ø forage et cheville en mm	Longueur en mm	Profond. d'ancrage en mm		Fr./ 100 pc.
1450645	M 6	8	45	39	100	233.65
1450850	M 8	10	51	47	100	285.95
1451055	M10	12	55	50	100	367.80

Rabais de quantité sur demande



Vis à béton MCS-S, galv.

Référence	Dimension	Fr./100 pc.
5500604	6 x 40	72.65
5500605	6 x 50	78.45
5500606	6 x 60	79.55
5500608	6 x 80	102.30
5500806	8 x 60	125.00
5500808	8 x 80	134.40
5500810	8 x 100	140.65
5500812	8 x 120	169.65



Vis à béton MCS-I avec filetage intérieur, galv.

5540603	6 x 35 M8/M10	77.00
5540605	6 x 55 M8/M10	177.40



Cheville avec cône à chasser ESA

Référence	Ø Filetage	Longueur filetage	Ø Forage et cheville	Profondeur de forage	 Fr./100 pc.
9740006	M6	11 mm	8 mm	33 mm	100 pcs. 42.25
9740008	M8	13 mm	10 mm	33 mm	100 pcs. 23.80
9740010	M10	15 mm	12 mm	44 mm	50 pcs. 37.00
9740012	M12	18 mm	15 mm	54 mm	50 pcs. 45.25

Outil de pose pour ESA

1770006	M6	19.55
1770008	M8	22.85
1770010	M10	24.40

Rabais de quantité sur demande



Cheville laiton MMD

9730006	M6	15 mm	8 mm	28 mm	100 pcs.	0.43
9730008	M8	18 mm	10 mm	35 mm	100 pcs.	0.64
9730010	M10	22 mm	12 mm	40 mm	100 pcs.	1.04
9730012	M12	21 mm	15 mm	45 mm	50 pcs.	1.50



Cheville à bascule avec tige filetée MK-M

9750006	M6	100 mm	18 mm	70 mm	50 pcs.	2.50
9750008	M8	100 mm	20 mm	70 mm	50 pcs.	2.70
9750010	M10	200 mm	30 mm	100 mm	10 pcs.	sur demande

Rabais de quantité sur demande



Tampon clou



MNA-Z



MNA-S

Tampon clou, galv., MNA-S/Z

Référence	Désignation	Ø forage et cheville	Longueur		Fr./100 pc.
1122503	MNA-Z	5 mm	30 mm	100	14.65
1122603	MNA-S	6 mm	35 mm	100	12.75
1122605	MNA-S	6 mm	50 mm	100	14.95
1122607	MNA-S	6 mm	70 mm	100	18.30
1122810	MNA-S	8 mm	100 mm	100	28.05
1122812	MNA-S	8 mm	120 mm	100	37.75
1122814	MNA-S	8 mm	140 mm	100	49.90
11228065	Tampon clou avec M8	8 mm	60 mm	100	49.65



Rondelle en nylon

Rondelle en nylon

1120864	Rondelle en nylon, blanche, Ø 45 mm, Ø trou 5,1 mm	100	28.15
1120865	Rondelle en nylon, blanche, Ø 45 mm, Ø trou 8,5 mm	100	28.15
1120877	Rondelle en nylon, blanche, Ø 60 mm, Ø trou 8,5 mm	100	29.70
1120878	Rondelle en nylon, blanche, Ø 60 mm, Ø trou 10,5 mm	100	29.70



Rondelle en acier blanche



Rondelle en acier Ø38





Rondelle en acier Ø70

Rondelle en acier

1120875	Rondelle en acier, blanche, Ø 38 mm, Ø trou 9,0 mm	200	43.70
1120867	Rondelle en acier, Ø 38 mm, Ø trou 9,0 mm	200	35.05
1120860	Rondelle en acier galv., Ø 70 mm, Ø trou 8,5 mm	100	39.05
1120862	Rondelle en acier galv., Ø 70 mm, Ø trou 10,5 mm	100	40.75

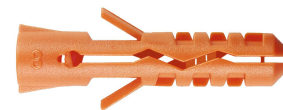
Cheville nylon (MN)



Référence	Ø forage et cheville en mm	longueur en mm	Type de vis			pc. / box	Prix par 100 pc. Fr.
			bois/pan.aggl. Ø mm	métrique Ø mm			
1000050	5	25	2,6-4	M 3	100	5600	4.70
1000060	6	30	3,5-5	M 4	100	5600	6.90
1000080	8	40	4,5-6	M 5	100	2800	9.40
1000800	8L	60	4,5-6	M 5	50	1400	15.00
1000100	10	50	6,0-8	M 6	50	1400	20.20
1000120	12	60	8-10	M 8	25	700	29.70
1000140	14	70	10-12	M 10	20	560	52.80

Cheville multi (MU)

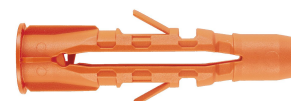

1010640	6	45	3-4	M 4	100		11.60
1010850	8	50	4,5-6	M 6	50		13.80
1011060	10	60	6-8	M 8	25		25.80
1011270	12	70	8-10	M 10	20		41.20
1011470	14	75	10-12	M 12	10		71.10

Quattro nylon (QM)



1050050	5	25	2,6-4	M 3	100	3600	5.60
1050060	6	30	3,5-5	M 4	100	3600	8.30
1050080	8	40	4,5-6	M 5	100	3600	11.20
1050100	10	50	6,0-8	M 6	50	1800	23.90
1050120	12	60	8-10	M 8	25	900	35.70
1050140	14	70	10-12	M 10	20	720	64.10

Rabais de quantité sur demande



Pince ergots



Pince pneumatique



Adaptateur

Pince ergots

Référence	Désignation		Fr./pc.
3820	Pince ergots	pour AF 20 – 45	341.45
3821	Pince ergots	pour AF 50 – 90	409.75
3822	Pince ergots	pour AF 100 – 160	491.35

Net

Pince pneumatique

3823	Pince pneumatique	pour AF 20 – 160	2893.20
------	-------------------	------------------	----------------

Net

Outil de boulonnage

4823	Adaptateur	M 6 – 1/4"	pour SR 20 - 45	94.95
4824	Adaptateur	M 6 – 3/8"	pour SR 20 - 45	94.95
4825	Adaptateur	M 6 – 1/2"	pour SR 20 - 45	94.95
4826	Adaptateur	M 8 – 1/4"	pour SR 50 - 90	116.60
4827	Adaptateur	M 8 – 3/8"	pour SR 50 - 90	116.60
4828	Adaptateur	M 8 – 1/2"	pour SR 50 - 90	116.60
4829	Adaptateur	M 8 – 3/4"	pour SR 50 - 90	116.60
4830	Adaptateur	M 12 – 3/8"	pour SR 100 - 160	148.25
4831	Adaptateur	M 12 – 1/2"	pour SR 100 - 160	148.25
4832	Adaptateur	M 12 – 3/4"	pour SR 100 - 160	148.25
4833	Adaptateur	M 12 – 1"	pour SR 100 - 160	148.25

Net

1/2" du stock
 autre dimensions env. 10 jours

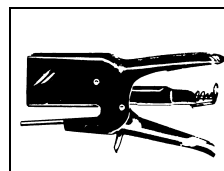

Rapid 31

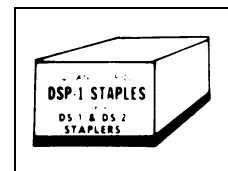

Agrafes DSP-1

Agrafeuse Rapid 31 et agrafes DSP-1

L'agrafeuse Rapid 31 permet l'assemblage de la double épaisseur de toile des manchettes souples.
Portée d'agrafage 65 mm.

Référence	Désignation	Prix
10065	Agrafeuse Rapid 31	Fr./pc. 75.00
10059	Agrafes DSP-1 / conditionnement: 5000 pièces par boîte	Fr./boîte 25.00



Wiss Metalmaster



Lestoprex universelle

Cisailles Wiss Metalmaster

Les mâchoires dentelées antidérapantes des cisailles Wiss Metalmaster sont en acier au molybdène extra-robuste, résistant à l'usure pour fournir le supplément de performances requis par l'action de démultiplication.

- Résistant aux fortes sollicitations de coupe de matériaux de forte épaisseur ou des arrondis étroits.
- Branches en acier haute robustesse, avec revêtement antidérapant des branches pour contrôle, sécurité et confort accrus.
- Tolérance de résistance des branches dépassant largement les limites de puissance de la main.

Référence	Désignation	Usage	Fr./pc.
01-11710	M2R droite	Coupe à droite pour les arrondis serrés à droite jusqu'aux lignes droites	25.00
01-11720	M1R gauche	Coupe à gauche pour les arrondis serrés à gauche jusqu'aux lignes droites	25.00
01-11740	M2RS1 droite	Coupe à droite, convenable à acier INOX	39.00
01-11750	M1RS1 gauche	Coupe à gauche, convenable à acier INOX	39.00
01-11770	M7R droite	Coupe à droite, type OFFSET	39.90
01-11780	M6R gauche	Coupe à gauche, type OFFSET	39.90
01-11700	M3R coupe droite	Coupe droite	29.00

Cisailles Lestoprex universelles

La cisaille universelle a les avantages suivantes:

- cisaille passe-tôle et bichantourneuse
- extrême maniabilité
- passage de la tôle sans obstruction
- mains au-dessus de la tôle pour raison de sécurité
- démultiplication double, donc moins d'effort
- idéale pour fentes et rayons serrés
- avec lames forgées en acier
- usable pour une capacité maximum: acier 1,2 mm / INOX 0,9 mm

01-11500	10 – L gauche	Coupe à gauche pour les arrondis serrés à gauche jusqu'aux lignes droites	36.50
01-11600	10 – R droite	Coupe à droite pour les arrondis serrés à droite jusqu'aux lignes droites	36.50



Soudeuse à pointes
Spotter PW-33

Soudeuse à pointes Spotter PW-33

Caractéristiques générales:

Appareil à souder par résistance
Portable (4 kg)
Convient pour les pointes de type SP de diamètre 2,2 mm
Convient spécialement pour l'acier de faible épaisseur
Muni d'un temporisateur permettant des soudures optimales
Livré dans un coffret robuste en acier

Référence	Désignation	Fr./pc.
027 015	Spotter PW-33 avec valise, Couleur: rouge	925.00

Net

Délai de livraison sur demande



KRØGER H 14

Pistolet pour mastic d'étanchéité KRØGER H 14

Poignée et piston en nylon renforcé par fibre de verre – cylindre en acier avec Rislan

Référence	Désignation	Pression	Poids	Fr./pc.
978000	KRØGER H 14	150 kg	0,85 kg	38.00

Rabais de quantité sur demande

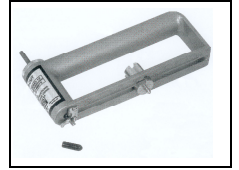

MULTI-CUT

MULTI-CUT HOLE CUTTER

Avantages:

Gagnez du temps! Spécialement quand plusieurs trous de même dimension doivent être coupés.

Coupe des trous jusqu'à 12" de diamètre!

Peut couper le métal, l'aluminium, le plastique et le formica, de faible épaisseur!

Trois mèches cannelées coupantes de remplacement!

Référence	Désignation	Fr./pc.
818116	Outil complet	90.00
818118	Mèche standard	12.00
818129	Axe pivotant	7.00
818130	Ecrou d'axe pivotant	7.50



Cassette



Foret ALLDRILL

Foret ALLDRILL (produit Suisse)

Le foret ALLDRILL peut être employé pour presque tous les matériaux! Il perce des trous dans des matériaux minces, produit des perçages communicants et peut être utilisé jusqu'au bord des pièces à travailler sans laisser des bavures. De plus, il permet d'exécuter des perçages obliques de toute sorte et d'élargir des trous existants.

Grâce à cette mèche, il est aisé d'usinier, rapidement et sans bavures, à l'aide de toute perceuse à main appropriée, des tôles d'acier de 0,1 à 6 mm d'épaisseur, des tôles bombées, des tuyaux à parois minces et des tôles d'aluminium de 0,1 à 8 mm. A la condition, toutefois, d'adopter une vitesse qui convient et d'assurer une lubrification suffisante.

Référence	Désignation	Grandeur	Fr./pc.
07-10110	Foret Alldrill	No 1 (3 – 14 mm)	21.00
07-10120	Foret Alldrill	No 2 (8 – 22 mm)	30.00
07-10140	Foret Alldrill	No 4 (26 – 42 mm)	123.00
07-10330	Bâton graisseur		3.80

Foret HAWERA (produit d'Allemagne)

631 101	Mèche conique en acier rapide (HSS)	No 1 (3 – 14 mm)	19.30
631 102	Mèche conique en acier rapide (HSS)	No 2 (8 – 20 mm)	21.60
631 103	Mèche conique en acier rapide (HSS)	No 3 (16 – 30 mm)	38.70
631 104	Mèche conique en acier rapide (HSS)	No 4 (26 – 40 mm)	89.10
631 105	Mèche conique en acier rapide (HSS)	No 5 (36 – 50 mm)	140.40
631 110	Assortiments de mèches (cassette)	No 1/2/3 et bâton graisseur	99.00
631 230	Foret étagé en acier rapide (HSS)	9 – 36 mm	130.50



Mèches marteaux SDS+ étuis à 1 pièce

Référence	Ø mm	lg. totale	lg. utile	Fr./pc.
280011004	4	110	50	5.85
280008005	5	80	50	3.80
280011005	5	110	50	4.45
280016005	5	160	100	7.55
280021005	5	210	150	8.95
280010006	6	100	55	5.00
280011006	6	110	50	6.00
280014006	6	140	90	5.80
280016006	6	160	100	4.95
280021006	6	210	150	6.40
280026006	6,5	260	200	12.90
280016007	7	160	100	6.70
280011008	8	110	50	5.55
280012008	8	120	70	5.60
280015008	8	150	100	5.80
280016008	8	160	100	5.80
280021008	8	210	150	6.80
280026008	8	260	200	7.85
280031008	8	310	250	19.50
280040008	8	460	400	20.40
280015010	10	150	100	6.50
280016010	10	160	100	6.70
280020010	10	200	150	7.50
280021010	10	210	150	7.60
280026010	10	260	200	8.70
280031010	10	310	250	14.50
280036010	10	360	300	16.60
280040010	10	460	400	22.10
280060010	10	600	550	33.15
280016011	11	160	100	9.20
280016012	12	160	100	7.90
280020012	12	200	150	9.70
280021012	12	210	150	9.80
280021512	12	215	150	10.50
280022012	12	220	130	10.80
280026012	12	260	200	11.10
280030012	12	310	250	16.60
280040012	12	460	400	24.70
280060012	12	600*	550	38.25
280100012	12	1000	950	78.20

Référence	Ø mm	lg. totale	lg. utile	Fr./pc.
280016013	13	130	100	12.00
280021013	13	210	150	12.35
280016014	14	160	100	12.70
280021014	14	210	150	13.60
280026014	14	260	200	14.05
280030014	14	310	250	21.10
280040014	14	460	400	29.80
280060014	14	600*	550	44.20
280016015	15	160	100	15.30
280026015	15	260	200	16.60
280040015	15	450*	400	41.25
280021016	16	210	150	20.40
280030016	16	300*	250	35.70
280040016	16	450*	400	42.10
280060016	16	600*	550	49.30
280080016	16	800*	750	56.10
280100016	16	1000*	950	78.20
280021018	18	200*	150	36.10
280040018	18	450*	400	45.90
280060018	18	600*	550	54.40
280100018	18	1000*	950	82.45
280021020	20	200*	150	41.20
280026020	20	300*	250	43.80
280040020	20	450*	400	47.60
280060020	20	600*	550	59.50
280100020	20	1000*	950	91.00
280026022	22	250*	200	45.50
280040022	22	450*	400	50.15
280060022	22	600*	550	64.60
280100022	22	1000*	950	102.0
280026024	24	250*	200	49.30
280040024	24	450*	400	53.55
280026025	25	250*	200	50.15
280026026	26	250*	200	54.40
280040026	26	450*	400	63.30

Prix valables à partir du magasin de Mönchaltorf sans TVA ni emballage éventuel.

Paieement: à 30 jours net

Le montant minimal facturé est de Fr. 30.--

METU[®]

METU Schweiz AG
Mettlenbachstrasse 13
8617 Mönchaltorf ZH

Tél.
Fax
e-mail
Internet

044 948 00 50
044 948 17 56
info@metu.ch
www.metu.ch



QUADRO-SDS+ pour béton et murs

Avantages:

- Evacuation de la poussière de perçage plus rapide et plus efficace.
 - Concentration de l'énergie de frappe sur la pointe de la mèche.
 - Bon rendement et coût par trou percé moins cher.
-
- Tête Quadro (brevet HAWERA)
 - Brasage sous vide à 1100°
 - Tête de perçage courte pour une évacuation de la poussière plus rapide, meilleure performance de perçage.
 - Hélice Vario avec âme renforcée, hélice progressive (brevet HAWERA) dès 25 mm diamètre

No	Ø mm	lg. totale	lg. utile	Fr./pc.
280 526.016	16	250	200	48.85
280 540.016	16	450	400	58.65
280 526.018	18	250	200	50.55
280 540.018	18	450	400	61.20
280 526.020	20	250	200	54.40
280 540.020	20	450	400	65.85
280 526.022	22	250	200	68.00
280 540.022	22	450	400	79.90

No	Ø mm	lg. totale	lg. utile	Fr./pc.
280 526.024	24	260	200	83.30
280 540.024	24	450	400	89.25
280 526.025	25	260	200	88.40
280 540.025	25	450	400	96.05
280 526.028	28	260	200	115.60
280 540.028	28	450	400	123.25
280 526.030	30	260	200	129.60
280 540.030	30	450	400	134.30

Rabais de quantité sur demande

Prix valables à partir du magasin de Mönchaltorf sans TVA ni emballage éventuel.

Paiement: à 30 jours net

Le montant minimal facturé est de Fr. 30.--

METU[®]

METU Schweiz AG
Mettlenbachstrasse 13
8617 Mönchaltorf ZH

Tél.
Fax
e-mail
Internet

044 948 00 50
044 948 17 56
info@metu.ch
www.metu.ch



Mèche à métaux HSS

Référence	Ø en mm	Fr./pc.
207023	2,3	0.90
207025	2,5	0.90
207030	3,0	1.00
207033	3,3	1.10
207035	3,5	1.20
207040	4,0	1.50
207045	4,5	1.60
207048	4,8	1.90
207050	5,0	2.00
207055	5,5	2.60
207060	6,0	2.80
207064	6,4	3.00
207065	6,5	3.00
207070	7,0	3.80
207075	7,5	4.30
207080	8,0	4.60
207085	8,5	5.10
207090	9,0	5.60
207095	9,5	6.40
207096	9,6	6.40
207100	10,0	6.70
207105	10,5	7.30
207110	11,0	8.70
207120	12,0	10.20
207125	12,5	10.50
207130	13,0	12.30

Rabais de quantité sur demande

Prix valables à partir du magasin de Mönchaltorf
sans TVA ni emballage éventuel.

Paie ment: à 30 jours net

Le montant minimal facturé est de Fr. 30.--

METU[®]

METU Schweiz AG
Mettlenbachstrasse 13
8617 Mönchaltorf ZH

Tél.
Fax
e-mail
Internet

044 948 00 50
044 948 17 56
info@metu.ch
www.metu.ch

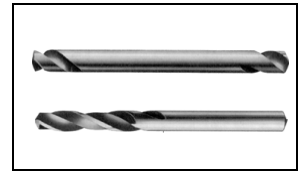

Forets à double affûtage (en HSS) DIN 1897, coupe à droite

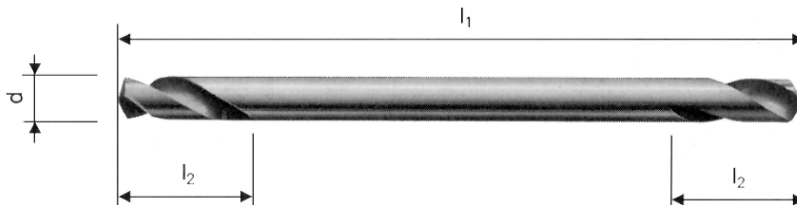

Référence	Ø rivet	d	l ₁	l ₂	Prix à partir de 10 pièces
2343-0330	3,2	3,3	49	9,5	Fr./pc. 2.50
2343-0410	4,0	4,1	55	12,5	Fr./pc. 2.70

Mèches extra courtes (en HSS) DIN 1897, coupe à droite

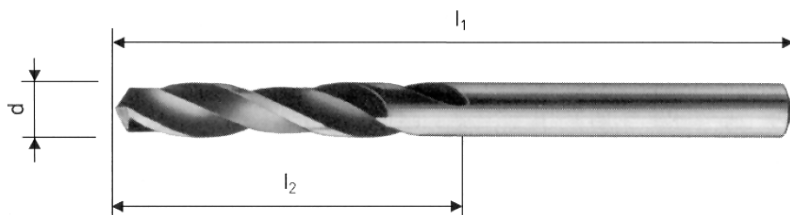

Référence	Ø rivet	d	l ₁	l ₂	Prix à partir de 10 pièces
2103-0330	3,2	3,3	48	17	Fr./pc. 2.45
2103-0410	4,0	4,1	55	30	Fr./pc. 2.40
2103-0490	4,8	4,9	45	20	Fr./pc. 3.90

Rabais de quantité sur demande



6711 Foret spécial Ø 9 mm, pour rivets

18.90

Prix valables à partir du magasin de Mönchaltorf sans TVA ni emballage éventuel.
 Paiement: à 30 jours net
Le montant minimal facturé est de Fr. 30.--

METU[®] METU Schweiz AG
 Mettlenbachstrasse 13
 8617 Mönchaltorf ZH

Tél. 044 948 00 50
Fax 044 948 17 56
e-mail info@metu.ch
Internet www.metu.ch



Mandrin pour
fraises concaves



Fraises concaves
'Pferd'

Fraises concaves 'Pferd'

Convient pour l'acier, l'acier chromé, la fonte, l'aluminium, le cuivre, le bronze, le laiton, le bois et les plastiques

951022	Fraises concaves HSS 'Pferd' Ø 22 mm	15.00
951083	Fraises concaves HSS 'Pferd' Ø 83 mm	37.25
951102	Fraises concaves HSS 'Pferd' Ø102 mm	41.60
951127	Fraises concaves HSS 'Pferd' Ø127 mm	53.35
951152	Fraises concaves HSS 'Pferd' Ø152 mm	58.20
952030	Mandrin LSS-1 'Pferd' pour Ø 14- 30 mm	18.55
952152	Mandrin LSS-2 'Pferd' pour Ø 32-152 mm	29.05



ECLIPSE HiCut

Lames de scies à main - ECLIPSE HiCut

Lames de scies à main flexibles, acier bimétallique HSS. Excellentes performances en précision, qualité de coupe et durée de vie.

Référence	Désignation	Dimensions	dents/pouce	Pour Matière		Fr./pc.
2393-24	ECLIPSE HiCut	313 x 13 x 0,65 mm	24	3 – 13 mm	10/100	1.30
2393-32	ECLIPSE HiCut	313 x 13 x 0,65 mm	32	max. 3 mm	2/20	1.30



Disque à tronçonner

Mungo® Disque à tronçonner acier/inox

Disque à tronçonner acier/inox, en corindon précieux

2302111	TRS	115 x 1,0 x 22,2 mm	Forme 41	25	1.60
2302121	TRS	125 x 1,0 x 22,2 mm	Forme 41	25	1.50

Prix valables à partir du magasin de Mönchaltorf sans TVA ni emballage éventuel.

Paiement: à 30 jours net

Le montant minimal facturé est de Fr. 30.--

METU®

METU Schweiz AG
Mettlenbachstrasse 13
8617 Mönchaltorf ZH

Tél.
Fax
e-mail
Internet

044 948 00 50
044 948 17 56
info@metu.ch
www.metu.ch



Double-mètre pliant (METU) en bois



Double-mètre pliant (METU) en bois, blanc



Bandes de mesure

Mètre METU

Référence	Désignation	Fr./pc.
980000	Double-mètre pliant (METU) en bois	6.10
980001	Double-mètre pliant (METU) en bois, blanc	3.80

Bandes de mesure MRF

Référence	Désignation	Fr./pc.
3825	Bandes de mesure MRF 7 pour tube-ø 70 mm	27.90
3826	Bandes de mesure MRF 8 pour tube-ø 80 mm	27.90
3827	Bandes de mesure MRF 9 pour tube-ø 90 mm	27.90
3828	Bandes de mesure MRF 10 pour tube-ø 100 mm	28.70
3829	Bandes de mesure MRF 11 pour tube-ø 112 mm	28.70
3830	Bandes de mesure MRF 12 pour tube-ø 125 mm	28.70
3831	Bandes de mesure MRF 14 pour tube-ø 140 mm	29.35
3832	Bandes de mesure MRF 15 pour tube-ø 150 mm	29.35
3833	Bandes de mesure MRF 16 pour tube-ø 160 mm	29.35
3834	Bandes de mesure MRF 18 pour tube-ø 180 mm	30.00
3835	Bandes de mesure MRF 20 pour tube-ø 200 mm	30.00
3836	Bandes de mesure MRF 22 pour tube-ø 224 mm	30.00
3837	Bandes de mesure MRF 25 pour tube-ø 250 mm	30.00
3838	Bandes de mesure MRF 28 pour tube-ø 280 mm	30.00
3839/S	Bandes de mesure MRF 30 pour tube-ø 300 mm	30.00
3839	Bandes de mesure MRF 31 pour tube-ø 315 mm	30.00
3840	Bandes de mesure MRF 35 pour tube-ø 355 mm	30.00
3841	Bandes de mesure MRF 40 pour tube-ø 400 mm	30.00
3842	Bandes de mesure MRF 45 pour tube-ø 450 mm	30.00
3843	Bandes de mesure MRF 50 pour tube-ø 500 mm	47.70
3844	Bandes de mesure MRF 56 pour tube-ø 560 mm	47.70
3845/S	Bandes de mesure MRF 60 pour tube-ø 600 mm	47.70
3845	Bandes de mesure MRF 63 pour tube-ø 630 mm	47.70
3846	Bandes de mesure MRF 71 pour tube-ø 710 mm	50.05
3847	Bandes de mesure MRF 80 pour tube-ø 800 mm	50.05
3848	Bandes de mesure MRF 90 pour tube-ø 900 mm	50.05
3849	Bandes de mesure MRF 100 pour tube-ø 1000 mm	78.75
3850	Bandes de mesure MRF 112 pour tube-ø 1120 mm	78.75
3851	Bandes de mesure MRF 125 pour tube-ø 1250 mm	78.75
3852	Bandes de mesure MRF 140 pour tube-ø 1400 mm	82.15
3853	Bandes de mesure MRF 160 pour tube-ø 1600 mm	82.15

Prix valables à partir du magasin de Mönchaltorf sans TVA ni emballage éventuel.

Paieement: à 30 jours net

Le montant minimal facturé est de Fr. 30.--

METU[®]

METU Schweiz AG
Mettlenbachstrasse 13
8617 Mönchaltorf ZH

Tél.
Fax
e-mail
Internet

044 948 00 50
044 948 17 56
info@metu.ch
www.metu.ch

edding

Le stylo-feutre de qualité, étanche et rechargeable, convenant parfaitement pour plombiers.

No 3000

Pointe à fibres, réserve permanente d'encre - largeur du trait 1,5 – 3 mm env.



edding

Réf.	Fr./pc.
No 3000	2.95

edding-marqueurs existent en couleur **rouge, vert, bleu** et **noir**.
Prière d'indiquer la couleur. Merci.

Crayon de charpentier



Réf.	Forme	Longueur	Fr./pc.
89500	ovale	24 cm	1.40

Rabais de quantité sur demande